



**UNIWERSYTET Jana Kochanowskiego w Kielcach**

ul. Żeromskiego 5, 25-369 Kielce

Tel.: (0-41) 349-72-77Nr

Sprawy: DP/2310/ 19 /13

**SPECYFIKACJA  
ISTOTNYCH WARUNKÓW ZAMÓWIENIA**

Przedmiot zamówienia: **Dostawa drobnego sprzętu typu : kosze, drabinki, szafy metalowe, szafki metalowe, wózki na książki, pojemniki na książki,**

Nazwa i kod CPV: 24144760-3 wózki biblioteczne; 44619000-2 inne pojemniki; 34928480-6 pojemniki i kosze na odpady i śmieci; 44423200-3 drabiny; 44421000-7 zbrojone lub wzmocnione szafy, kasy; 39132100-7 szafy na akta; 39150000-8 różne meble i wyposażenie; 30195800-0 szyny lub uchwyty do zawieszania; 30195900-1 tablice magnetyczne;

Tryb: przetarg nieograniczony  
Powyżej 14 000 euro poniżej 200 000 euro

projekt finansowany przez Unię Europejską ze środków Europejskiego Funduszu Rozwoju Regionalnego *Projekt pn. „Rozbudowa infrastruktury dydaktycznej Uniwersytetu Jana Kochanowskiego w Kielcach- II etap budowy Campusu Uniwersyteckiego ” w ramach Programu Operacyjnego Rozwój Polski Wschodniej*

Ogłoszenie o zamówieniu zostało

1. Przekazane i opublikowane w Biuletynie Zamówień w dniu **3.09.2013r.** pod numerem 355090-2013
2. zamieszczone w siedzibie i na stronie Zamawiającego: [www.ujk.edu.pl](http://www.ujk.edu.pl) w dniu 3.09.2013r.

## SPECYFIKACJA ISTOTNYCH WARUNKÓW ZAMÓWIENIA

### I. NAZWA ORAZ ADRES ZAMAWIAJĄCY

Zamawiającym jest:

UNIwersytet Jana Kochanowskiego w Kielcach  
25-369 Kielce, ul. Żeromskiego 5,  
tel. (0-41) 349 72 77

### II. TRYB UDZIELENIA ZAMÓWIENIA:

Postępowanie o udzielenie zamówienia publicznego prowadzone w trybie przetargu nieograniczonego zgodnie z art. 10 ust. 1 i art. 39 ustawy z dnia 29 stycznia 2004 r. Prawo zamówień publicznych (tj. Dz.U. z 2010 r. Nr 113, poz. 759 ze zm.) zwaną w dalszej części specyfikacji ustawą.

### III. OPIS PRZEDMIOTU ZAMÓWIENIA

Przedmiotem zamówienia jest **dostawa tzn. przywiezienie do miejsca użytkowania sprzętu, jego wniesienie, ustawienie, instalacja :**

I część :

1. Wózek na książki 39 sztuk
2. Pojemnik na książki 1 sztuka

II część :

1. kosz metalowy - 18 sztuk
2. kosz metalowy – 69 sztuk

III część :

1. drabinka „noga słonia” 6 sztuk
2. drabinka biblioteczna 6 sztuk
3. szafa metalowa (pancerna) 1 sztuka
4. szafa metalowa z szufladami 2 sztuki
5. zestaw dwóch szaf metalowych - 5 kpl.
6. Drabina aluminiowa 1 sztuka
7. Szafa archiwizacyjna metalowa (10 szuflad) 4 sztuki
8. drabina aluminiowa trzejelementowa 1 sztuka

IV część :

1. gablota 1500 x 1000 - 31 sztuk
2. gablota 2000x1200 - 21 sztuk

V część :

1. Kosz na śmieci - 50 sztuk
2. kosz na śmieci - 67 sztuk

VI część :

1. gablota - 5 sztuk

VII część :

1. kosz - 15 sztuk

2. kosz - 17 sztuk
3. drabina trzejelementowa - 2 sztuki
4. drabina - 4 sztuki
5. szafka na klucze - 3 sztuki

VIII część :

1. gablota - 62 sztuki

IX część :

1. ścianki wystawiennicze modułowe - 225 kpl
2. gablota wystawiennicza stojąca - 8 sztuk
3. gablota wystawiennicza stojąca - 10 sztuk
4. Witryna stojąca - gablota - - 4 sztuki
5. listwowy system prezentacji - 1 kpl.

X część :

1. szafa pancerna 3 sztuki
2. tablica suchościeralna 1 sztuka

Szczegółowy opis przedmiotu zamówienia, opis parametrów technicznych i dodatkowych wymagań zamawiającego zawiera załącznik nr 6 do niniejszej Specyfikacji Istotnych Warunków Zamówienia.

#### **UWAGA**

**Zamawiający organizujące spotkanie z Oferentami w dniu 9.09.2013r. godzina 13:00 w budynku Biblioteki Uniwersyteckiej Kielce ul. Świętokrzyska 21E w celu wizji lokalnej pomieszczeń, w których ma być montowany listwowy system prezentacji (dot. części IX p.5)**

#### **Wymagania Zamawiającego dot. przedmiotu zamówienia:**

- Oferowane produkty muszą być fabrycznie nowe (bez śladów użytkowania), aktualnie produkowane na rynku,
- przedmiot zamówienia musi posiadać: kartę gwarancyjną, instrukcję obsługi, aprobaty techniczne, certyfikaty itp. oraz niezbędne dokumenty wymagane przy tego typu sprzęcie, oraz winien być wyposażony we wszystkie niezbędne elementy ( np. śruby, podkładki) niezbędne do montażu w celu dla którego przedmiot zamówienia jest zakupywany.
- wszystkie dokumenty załączone do dostarczonego przedmiotu zamówienia muszą być sporządzone w języku polskim w formie drukowanej.

#### **Wymagania dot. gwarancji i serwisu zostały opisane w opisie przedmiotu zamówienia, dla każdej części indywidualnie.**

Gwarancja zaoferowana przez Wykonawcę, którego oferta zostanie uznana za najkorzystniejszą, staje się automatycznie postanowieniem umowy i nie może ulec zmianie oraz będzie liczona od daty podpisania protokołu z odbioru.

Jeżeli dla danych pozycji Zamawiający wskazał klasę, markę czy znak towarowy sprzętu, to dopuszcza się oferowanie sprzętu równoważnego pod warunkiem zachowania norm, konstrukcji, parametrów i standardów, którymi charakteryzuje się sprzęt wskazany przez Zamawiającego. W tym wypadku na Wykonawcy spoczywa obowiązek udowodnienia zachowania cech określonych w załączniku nr 6 ; należy sporządzić/załączyć specyfikację techniczną oferowanego sprzętu jako załącznik do Formularza Ofertowego. W przeprowadzonym dowodzie należy odnieść się do norm, konstrukcji, parametrów oraz standardów i dokonać porównania, z którego musi wynikać, iż sprzęt oferowany jako równoważny jest nie gorszy lub lepszy od sprzętu wskazanego przez Zamawiającego.

Nie spełnienie, któregośkolwiek z punktów granicznych dla poszczególnej pozycji wymienionej w Specyfikacji Technicznej oferowanego sprzętu powoduje odrzucenie oferty.

**IV. ZAMAWIAJĄCY DOPUSZCZA SKŁADANIE OFERT CZĘŚCIOWYCH.** Ofertą częściową będzie oferta złożona na jedną, kilka lub wszystkie części zamówienia oznaczone cyfrą rzymską w punkcie III SIWZ.

**V. ZAMAWIAJĄCY NIE DOPUSZCZA SKŁADANIA OFERT WARIANTOWYCH**

**VI. TERMIN REALIZACJI ZAMÓWIENIA**

Wykonawca zobowiązany jest dostarczyć przedmiot zamówienia na własny koszt oraz transportem własnym, w terminie 21 dni (termin pożądaný) licząc od daty zawarcia umowy.

Zmiana ww. terminu (skrócenie lub wydłużenie) może ulec zmianie na uzasadniony/ zaakceptowany przez Zamawiającego wniosek Wykonawcy w trakcie realizacji przedmiotu zamówienia.

**VII. WARUNKI UDZIAŁU W POSTĘPOWANIU ORAZ OPIS SPOSOBU DOKONYWANIA OCENY SPEŁNIANIA TYCH WARUNKÓW**

**1. Warunki udziału w postępowaniu:**

1) Zgodnie z zapisem art. 22 ust. 1 ustawy Pzp o udzielenie zamówienia mogą ubiegać się Wykonawcy, którzy spełniają warunki dotyczące:

a) posiadania uprawnień do wykonywania określonej działalności lub czynności, jeżeli przepisy prawa nakładają obowiązek ich posiadania,

b) posiadania wiedzy i doświadczenia, tzn.:

wykonali, a w przypadku świadczeń okresowych lub ciągłych również wykonują, w okresie ostatnich trzech lat przed upływem terminu składania ofert, a jeżeli okres prowadzenia działalności jest krótszy – w tym okresie - minimum dwie dostawy sprzętu o charakterze odpowiadającym przedmiotowi niniejszego zamówienia o wartości nie mniejszej niż : dla części I 50.000 zł brutto każda; dla części II 6000 zł brutto każda; dla części III 30 000 zł brutto każda; dla części IV 20 000 zł brutto każda; dla części V 10.000 zł brutto każda; dla części VI 2500 zł brutto każda; dla części VII 6.000 zł brutto każda; dla części VIII 30.000 zł brutto każda; dla części IX 40.000 zł brutto każda; dla części X 5 000 zł brutto każda;

c) dysponowania odpowiednim potencjałem technicznym oraz osobami zdolnymi do wykonania zamówienia,

d) sytuacji ekonomicznej i finansowej,

2) Zgodnie z zapisem art. 26 ust. 2a ustawy Pzp, Wykonawca wykaże brak podstaw do wykluczenia z powodu niespełniania warunków, o których mowa w art. 24 ust. 1 ustawy.

**Opis sposobu dokonywania oceny spełniania warunków:**

W celu potwierdzenia spełniania w/w warunków Wykonawca zobowiązany jest złożyć stosowne oświadczenia i dokumenty wymienione w pkt. VIII Specyfikacji Istotnych Warunków Zamówienia. Z treści załączonych oświadczeń i dokumentów winno wynikać jednoznacznie, że Wykonawca spełnił w/w warunki.

Ocena spełniania w/w warunków dokonana zostanie zgodnie z formułą „spełnia/ nie spełnia”, w oparciu o informacje zawarte w oświadczeniach i dokumentach załączonych do oferty a wyszczególnionych w pkt. VIII SIWZ.

**VIII. WYKAZ OŚWIADCZEŃ I DOKUMENTÓW, JAKIE MAJĄ DOSTARCZYĆ WYKONAWCY W CELU POTWIERDZENIA SPEŁNIANIA WARUNKÓW UDZIAŁU W POSTĘPOWANIU.**

Do oferty muszą być dołączone niżej wymienione dokumenty.

**1. W celu wykazania spełniania przez Wykonawcę warunków, o których mowa w art. 22 ust. 1 ustawy Pzp do oferty należy dołączyć:**

1) Oświadczenie zgodne z art. 22 ust. 1 ustawy, sporządzonego wg zał. Nr 1 do SIWZ.

2) Wykaz wykonanych, a w przypadku świadczeń okresowych lub ciągłych również wykonywanych, głównych dostaw w zakresie niezbędnym do wykazania spełniania warunku wiedzy i doświadczenia (co najmniej dwie dostawy) w okresie ostatnich trzech lat przed upływem terminu składania ofert, a jeżeli okres prowadzenia działalności jest krótszy w tym okresie, z podaniem

ich wartości, przedmiotu, dat wykonania i odbiorców, sporządzonego wg zał. Nr 2 do SIWZ oraz załączeniem dokumentów potwierdzających, że te dostawy zostały wykonane lub są wykonywane należycie. Zamawiający nie będzie oceniał zrealizowanych lub realizowanych dostaw o wartości poniżej wymaganej (wartości poszczególnych dostaw nie będą sumowane)

**Uwaga!!!**

Wykonawca może polegać na wiedzy i doświadczeniu, potencjale technicznym, osobach zdolnych do wykonania zamówienia lub zdolnościach finansowych innych podmiotów, niezależnie od charakteru prawnego łączących go z nimi stosunków. Wykonawca w takiej sytuacji zobowiązany jest udowodnić Zamawiającemu, iż będzie dysponował zasobami niezbędnymi do realizacji zamówienia, w szczególności przedstawiając w tym celu pisemne zobowiązanie tych podmiotów do oddania mu do dyspozycji niezbędnych zasobów na okres korzystania z nich przy wykonywaniu zamówienia.

Jeżeli Wykonawca, wykazując spełnianie warunków, o których mowa w art. 22 ust. 1 ustawy, polega na zasobach innych podmiotów na zasadach określonych w art. 26 ust. 2b ustawy, a podmioty te będą brały udział w realizacji części zamówienia, Zamawiający żąda od Wykonawcy przedstawienia w odniesieniu do tych podmiotów dokumentów wymienionych w niniejszym punkcie w ust. 2 i 3.

Jeżeli Wykonawca, wykazując spełnianie warunków, o których mowa w art. 22 ust. 1 ustawy, polega na zasobach innych podmiotów na zasadach określonych w art. 26 ust. 2b ustawy, żąda się dołączenia do oferty:

- 1) zakresu dostępnych wykonawcy zasobów innego podmiotu
- 2) sposobu wykorzystania zasobów innego podmiotu, przez wykonawcę przy wykonywaniu zamówienia
- 3) charakteru stosunku, jaki będzie łączył wykonawcę z innym podmiotem
- 4) zakresu i okresu udziału innego podmiotu przy wykonywaniu zamówienia

2. W celu wykazania braku podstaw do wykluczenia z postępowania o udzielenie zamówienia Wykonawcy w okolicznościach, o których mowa w art. 24 ust. 1 ustawy Pzp do oferty należy dołączyć:

- 1) Oświadczenie o braku podstaw do wykluczenia, sporządzonego wg zał. Nr 4 do SIWZ.
- 2) Aktualny odpis z właściwego rejestru lub centralnej ewidencji i informacji o działalności gospodarczej, jeżeli odrębne przepisy wymagają wpisu do rejestru lub ewidencji, w celu wykazania braku podstaw do wykluczenia w oparciu o art. 24 ust. 1 pkt. 2 ustawy, *wystawionego nie wcześniej niż 6 miesięcy przed upływem terminu składania ofert,*

**Uwaga!!!**

A. Jeżeli wykonawca ma siedzibę lub miejsce zamieszkania poza terytorium Rzeczypospolitej Polskiej, zamiast dokumentów, o których mowa w § 1 ust. 1 pkt.1 - składa dokument lub dokumenty wystawione w kraju, w którym ma miejsce zamieszkania lub siedzibę, potwierdzające odpowiednio, że posiada uprawnienia do wykonywania działalności związanej z przedmiotem zamówienia - w tym postępowaniu wymagane jest oświadczenie wykonawcy określone w punkcie VIII.1.1).

Jeżeli wykonawca ma siedzibę lub miejsce zamieszkania poza terytorium Rzeczypospolitej Polskiej, zamiast dokumentów:

- 1) o których mowa w punkcie VIII.2. ppkt2) – składa dokument lub dokumenty wystawione w kraju, w którym ma siedzibę lub miejsce zamieszkania, potwierdzające odpowiednio, że nie otwarto jego likwidacji ani nie ogłoszono upadłości, wystawione nie wcześniej niż 6 miesięcy przed terminem na składanie ofert

Jeżeli w kraju miejsca zamieszkania osoby lub w kraju, w którym wykonawca ma siedzibę lub miejsce zamieszkania nie wydaje się dokumentów o których mowa w p.1. zastępuje się je dokumentem zawierającym oświadczenie, w którym określa się także osoby uprawnione do reprezentacji wykonawcy, złożone przed właściwym organem sądowym, administracyjnym lub organem samorządu zawodowego lub gospodarczego odpowiednio kraju miejsca zamieszkania

osoby lub kraju, w którym wykonawca ma siedzibę lub miejsce zamieszkania lub przed notariuszem. Dokument o którym mowa w poprzednim zdaniu powinien być wystawiony nie wcześniej niż 6 miesięcy.

3. W celu wykazania braku podstaw do wykluczenia w oparciu o art.24 ust.2 pkt 5 ustawy do oferty należy dołączyć listę podmiotów należących do tej samej grupy kapitałowej lub oświadczenie wykonawcy, że nie należy do grupy kapitałowej

4. Oprócz dokumentów wymienionych powyżej, do oferty należy załączyć:

1) Dowód wpłaty wadium.

2) Wzór karty gwarancyjnej, który zawierał będzie warunki gwarancji i rękojmi zgodne z określonymi w pkt. III niniejszej SIWZ i w załączonym projekcie umowy. Dodatkowe zapisy nie mogą być sprzeczne z Kodeksem Cywilnym w części dot. Gwarancji i rękojmi.

3) Specyfikację techniczną oferowanego sprzętu, stanowiącą załącznik do Formularza Ofertowego Wykonawcy.

Dokumenty muszą być przedstawione w postaci oryginałów lub kserokopii poświadczonych za zgodność z oryginałem przez Wykonawcę (czytelny podpis upoważnionego przedstawiciela lub imienna pieczęć z parafą) tj. przez osoby reprezentujące Wykonawcę lub przez pełnomocnika upoważnionego do złożenia oferty w jego imieniu, w takim przypadku do oferty winno być załączone pełnomocnictwo. Sposób reprezentacji Wykonawcy musi być zgodny z właściwym wypisem z rejestru.

Dokumenty winny być ułożone w podanej wyżej kolejności.

#### IX. SPOSÓB POROZUMIEWANIA SIĘ ZAMAWIAJĄCEGO Z WYKONAWCAMI ORAZ PRZEKAZYWANIA OŚWIADCZEŃ I DOKUMENTÓW, A TAKŻE OSOBY UPRAWNIONE DO POROZUMIEWANIA SIĘ Z WYKONAWCAMI

Postępowanie o udzielenie zamówienia publicznego prowadzone jest z zachowaniem formy pisemnej.

Wszelkie oświadczenia, wnioski, zawiadomienia, zapytania oraz informacje – zarówno Wykonawcy, jak i Zamawiającego – będą przekazywane **pisemnie zgodnie z art. 27 ust.1. w języku polskim**. Ofertę z załącznikami w postaci wymaganych dokumentów i oświadczeń należy złożyć tylko w formie pisemnej zgodnie z art. 82 ust. 2. w języku polskim.

Uprawnionymi do bezpośredniego kontaktowania się z Wykonawcami ze strony zamawiającego są: Barbara Kotras, tel. 48 41 349 72 77 .

#### X. WADIUM

Warunkiem udziału w postępowaniu jest wniesienie przelewem wadium w łącznej kwocie 7.900,00 zł (słownie złotych: siedem tysięcy dziewięćset 00/100); w tym : dla części I 1500 zł; dla części II 250 zł; dla części III 1500 zł; dla części IV 800 zł; dla części V 400 zł; dla części VI 100 zł; dla części VII 250 zł; dla części VIII 1400 zł; dla części IX 1500 zł; dla części X 200 zł;

Wykonawca, który zamierza wnieść wadium w pieniądzu powinien wpłacić ww. kwotę: **przed upływem terminu składania ofert** na konto Zamawiającego:

**Nr 92 1750 1110 0000 0000 2108 1318**

UNIwersytet Jana Kochanowskiego w Kielcach

Na dowodzie przelewu należy wpisać

„Wadium – Znak sprawy DP/2310/ 19 /13 ”

Potwierdzoną za zgodność kopię dowodu wpłaty należy dołączyć do oferty.

W przypadku wniesienia wadium w innych formach, dopuszczonych przepisami ustawy Prawo zamówień publicznych art. 45 ust. 6, należy stosowny dokument dołączyć do oferty, który w swej treści musi zawierać przesłanki do zatrzymania wadium określone w art. 46 ust. 4a i 5 ustawy Pzp.

Oferta niezabezpieczona jedną z form wadium zostanie odrzucona zgodnie z art. 24 ust 4 ustawy.

Zwrot wadium nastąpi zgodnie z art. 46 ust. 1, ust. 1a i ust. 2 ustawy Pzp.

Zamawiający żąda ponownego wniesienia wadium przez Wykonawcę, któremu zwrócono wadium na podstawie art. 46 ust. 1 ustawy, jeżeli w wyniku rozstrzygnięcia odwołania jego oferta została

wybrana jako najkorzystniejsza. Wykonawca wnosi wadium w terminie określonym przez Zamawiającego.

Wadium wniesione w pieniądzu Zamawiający zwraca wraz z odsetkami wynikającymi z umowy rachunku bankowego, na którym było ono przechowywane, pomniejszone o koszty prowadzenia rachunku bankowego oraz prowizji bankowej za przelew pieniędzy na rachunek bankowy wskazany przez Wykonawcę.

Zamawiający zatrzymuje wadium wraz z odsetkami, jeżeli Wykonawca w odpowiedzi na wezwanie, o którym, mowa w art. 26 ust. 3 nie złożył dokumentów lub oświadczeń, o których mowa w art. 25 ust. 1, lub pełnomocnictw, chyba że udowodni, że nie wynika to z przyczyn nieleżących po jego stronie.

Zamawiający zatrzymuje wadium wraz z odsetkami, jeżeli Wykonawca, którego oferta została wybrana:

- odmówił podpisania umowy w sprawie zamówienia publicznego na warunkach określonych w ofercie;
- zawarcie umowy w sprawie zamówienia publicznego stało się niemożliwe z przyczyn leżących po stronie Wykonawcy.

## XI. TERMIN ZWIĄZANIA OFERTĄ

Wykonawca będzie związany złożoną ofertą przez 30 dni. Bieg terminu związania ofertą rozpoczyna się wraz z upływem terminu składania ofert.

W przypadku wniesienia odwołania po upływie terminu składania ofert bieg terminu związania ofertą ulega zawieszeniu do czasu ogłoszenia przez Izbę orzeczenia.

Wykonawca samodzielnie lub na wniosek Zamawiającego może przedłużyć termin związania ofertą, z tym, że Zamawiający może tylko raz, co najmniej na 3 dni przed upływem terminu związania ofertą, zwrócić się do Wykonawców o wyrażenie zgody na przedłużenie tego terminu o oznaczony okres, nie dłuższy jednak niż 60 dni.

Odmowa wyrażenia zgody nie powoduje utraty wadium.

Przedłużenie okresu związania ofertą jest dopuszczalne tylko z jednoczesnym przedłużeniem okresu ważności wadium albo, jeżeli nie jest to możliwe, z wniesieniem nowego wadium na przedłużony okres związania ofertą. Jeżeli przedłużenie terminu związania ofertą dokonywane jest po wyborze oferty najkorzystniejszej, obowiązek wniesienia nowego wadium lub jego przedłużenie dotyczy jedynie Wykonawcy, którego oferta została wybrana jako najkorzystniejsza.

## XII. SPOSÓB PRZYGOTOWANIA OFERT.

Oferty należy sporządzić w formie pisemnej w języku polskim. Dokumenty sporządzone w języku obcym winny być składane wraz z tłumaczeniem na język polski, poświadczonym przez Wykonawcę. Wszystkie zadrukowane strony oferty zaleca się kolejno ponumerować. Wymaga się podpisania oferty na każdej zadrukowanej stronie oferty (pieczętka Firmy oraz imienna pieczętka i podpis osoby lub osób upoważnionych do składania oświadczeń woli w imieniu Wykonawcy). Załączniki do oferty stanowią jej integralną część i muszą być również oznaczone.

Zamawiający może żądać przedstawienia oryginału lub notarialnie poświadczonej kopii dokumentu wyłącznie wtedy, gdy złożona przez Wykonawcę kopia dokumentu jest nieczytelna, lub budzi wątpliwości, co do jej prawdziwości

Każdy Wykonawca może złożyć tylko jedną ofertę. Treść oferty musi odpowiadać treści Specyfikacji Istotnych Warunków Zamówienia.

Oferta musi być zapakowana w dwie koperty, na:

- zewnętrznej kopercie należy umieścić napis:  
„Oferta dot. **Dostawy drobnego sprzętu** w części .....” Nie otwierać przed **16.09.2013r. godz. 11<sup>15</sup>**
- wewnętrznej kopercie oprócz napisu jw. musi być zawarta pełna nazwa Wykonawcy i jego adres.

## XIII. MIEJSCE ORAZ TERMIN SKŁADANIA I OTWARCIA OFERT

Miejsce składania ofert:

*UNIwersytet Jana Kochanowskiego w Kielcach*  
*ul. Żeromskiego 5, pokój nr 5*

Oferty należy złożyć do dnia 16.09.2013r. do godziny 11<sup>00</sup>.

Oferty zostaną otworzone w dniu **16.09.2013r.** o godz. **11<sup>15</sup>** w siedzibie Zamawiającego:  
*UNIWERSYTET Jana Kochanowskiego w Kielcach*  
*ul. Żeromskiego 5, pokój nr 5a.*

Otwarcie ofert jest jawne.

Wykonawcy mogą uczestniczyć w otwarciu ofert.

#### **XIV. SPOSÓB OBLICZENIA CENY**

Cenę oferty należy podać w kwocie netto i brutto wraz z należnym podatkiem VAT.

Prawidłowe ustalenie podatku VAT należy do obowiązków Wykonawcy. Stawka podatku musi być podana zgodnie z przepisami ustawy o podatku od towarów i usług oraz podatku akcyzowym.

Zamawiający nie uzna za oczywistą omyłkę i nie będzie poprawiał błędnie ustalonego podatku VAT.

Oferta zawierająca złą stawkę podatku Vat zostanie odrzucona.

**Cena powinna uwzględniać wszelkie niezbędne prace związane z realizacją zamówienia w szczególności dostarczenie sprzętu do siedziby użytkownika montaż, instalację, testy weryfikujące poprawność działania, konfigurację i uruchomienie sprzętu.**

#### **XV. KRYTERIA WYBORU OFERTY**

Celem niniejszego postępowania jest wybór oferty najkorzystniejszej spośród ofert nie odrzuconych, wg poniżej podanego kryterium:

I. KRYTERIUM- cena brutto za przedmiot zamówienia w danej części- stanowiące wagę **100%**

W celu ustalenia wielkości punktowej, jaką poszczególni Wykonawcy uzyskali z tytułu kryterium cena, Zamawiający dokona porównania ofert według następujących zasad:

1. Kryterium: cena brutto za przedmiot zamówienia w danej części:

maksymalną ilość punktów (100) Zamawiający przyzna ofercie z najniższą ceną brutto, pozostałe będą oceniane w proporcji do niej, tj.:

$(\text{Cena brutto najniższa} : \text{Cena brutto badana}) * 100 \text{ pkt} = \text{liczba punktów uzyskana przez poszczególne oferty w odniesieniu do kryterium cena}$

Za najkorzystniejszą Zamawiający uzna ofertę, która uzyska największą liczbę punktów za kryterium przyjęte w niniejszym postępowaniu w danej części.

#### **XVI. ZAMAWIAJĄCY NIE PRZEWIDUJE AUKCJI ELEKTRONICZNEJ**

#### **XVII. INFORMACJE O FORMALNOŚCIACH, JAKIE ZOSTANĄ DOPEŁNIONE PO WYBORZE OFERTY W CELU ZAWARCIA UMOWY W SPRAWIE ZAMÓWIENIA PUBLICZNEGO**

Niezwłocznie po wyborze najkorzystniejszej oferty Zamawiający zawiadomi Wykonawców, którzy złożyli oferty, zgodnie z art. 92 ust. 1 ustawy oraz zamieści informacje, o których mowa w art. 92 ust. 1 pkt 1, na stronie internetowej oraz w miejscu publicznie dostępnym w swojej siedzibie.

W piśmie do Wykonawcy, którego oferta zostanie wybrana, Zamawiający wyznaczy termin i miejsce podpisania umowy.

Zamawiający zawiera umowę w sprawie zamówienia publicznego zgodnie z art. 94 ust. 1 ustawy, w terminie nie krótszym niż 10 dni od dnia przekazania zawiadomienia o wyborze oferty, z zastrzeżeniem art. 94 ust. 2.

Jeżeli Wykonawca, którego oferta została wybrana, uchyla się od zawarcia umowy w sprawie zamówienia publicznego, Zamawiający wybiera ofertę najkorzystniejszą spośród pozostałych ofert, bez przeprowadzania ich ponownej oceny, chyba, że zachodzą przesłanki unieważnienia postępowania z art. 93 ust. 1 ustawy.

W przypadku unieważnienia postępowania z art. 93 ust. 1 ustawy Zamawiający zawiadomi równocześnie wszystkich Wykonawców, zgodnie z art. 93 ust. 3.

#### **XVIII. WYMAGANIA DOTYCZĄCE ZABEZPIECZENIA NALEŻYTEGO WYKONANIA UMOWY**

Zamawiający nie żąda od Wykonawcy wniesienia zabezpieczenia należytego wykonania umowy.

#### **XIX. PROJEKT UMOWY W SPRAWIE NINIEJSZEGO ZAMÓWIENIA PUBLICZNEGO**

Wszelkie zobowiązania Wykonawcy dot. realizacji zamówienia określone są w projekcie umowy stanowiącym załącznik Nr 5 do niniejszej SIWZ.



Zamawiający przewiduje zmiany postanowień umowy w przypadku zaistnienia okoliczności, których nie można było przewidzieć w chwili zawarcia umowy, w szczególności zmiana:

- terminu wykonania umowy (np. w przypadku klęski żywiołowej, zjawisk atmosferycznych, siły wyższej),
- osób realizujących przedmiot zamówienia,
- parametrów technicznych zamawianych urządzeń jeżeli zaistnieje możliwość zastosowania nowszych i korzystniejszych dla zamawiającego rozwiązań technicznych, niż te istniejące w chwili podpisania umowy
- typu zamawianych urządzeń jeżeli nastąpiła zmiana producenta, producent zakończył produkcję i zachodzi konieczność zastąpienia innym produktem, pod warunkiem że spełnia on wymagania określone w SIWZ (parametry techniczne).

**XX. ZAMAWIAJĄCY NIE ZAMIERZA ZAWRZEĆ UMOWY RAMOWEJ**

**XXI. INFORMACJA O PRZEWIDYWANYCH ZAMÓWIENIACH UZUPEŁNIAJĄCYCH**

Zamawiający nie przewiduje udzielenia zamówienia uzupełniającego.

**XXII. INFORMACJA DOTYCZĄCA WALUT OBCYCH, W JAKICH MOGĄ BYĆ PROWADZONE ROZLICZENIA MIĘDZY ZAMAWIAJĄCYM A WYKONAWCĄ**  
Rozliczenia między Zamawiającym a Wykonawcą prowadzone będą w złotych polskich.

**XXIII. POUCZENIE O ŚRODKACH OCHRONY PRAWNEJ PRZYSŁUGUJĄCYCH WYKONAWCY W TOKU POSTĘPOWANIA O UDZIELENIE ZAMÓWIENIA**

Uczestnikom niniejszego postępowania przysługują środki odwoławcze opisane w Dziale VI ustawy Prawo zamówień publicznych z dnia 29 stycznia 2004 roku (tj. Dz. U. z 2010r. Nr 113, poz. 759 ze zm.).

.....

ZATWIERDZAM

Załączniki do SIWZ:

1. Oświadczenie z art. 22 ust. 1 ustawy;
2. Wykaz dostaw wykonanych/ wykonywanych;
3. Oświadczenie o braku podstaw do wykluczenia;
4. Projekt umowy
5. Wzór oferty.
6. Opis przedmiotu zamówienia



## WZÓR

**WYKAZ GŁÓWNYCH DOSTAW WYKONANYCH/  
WYKONYWANYCH  
W OKRESIE TRZECH OSTATNICH LAT**

Oświadczam, że w okresie ostatnich trzech lat przed upływem terminu składania ofert, (a jeżeli okres prowadzenia działalności jest krótszy- w tym okresie) zrealizowałem/realizuję następujące dostawy (co najmniej dwie dostawy), w odniesieniu do poszczególnych części, o wartości nie mniejszej niż wymagane przez zamawiającego w punkcie VII.1. 1)b) SIWZ.

Lp.	Nazwa i zakres dostawy	Wartość brutto wykonanego/ wykonywanego zamówienia w zł.	Okres realizacji daty od - do	Nazwa i adres Zamawiającego, dla którego wykonano/ wykonuję dostawę	Nr dokumentu potwierdzającego, że dostawa została wykonana lub jest wykonywana należycie w załączeniu
1.	2.	3.	4.	5.	6.

..... dnia ..... r.

.....  
uprawniony do składania oświadczeń woli  
w imieniu Wykonawcy

## WZÓR

<b>OŚWIADCZENIE</b> <b>o braku podstaw do wykluczenia</b>
--

W związku z przystąpieniem .....

..... z siedzibą w ..... ul. ....

do postępowania o udzielenie zamówienia publicznego prowadzonego w trybie .....

..... składam oświadczenie w oparciu o przepisy art. 24 ust. 1 ustawy z dnia 29 stycznia 2004r. Prawo zamówień publicznych (tj. Dz.U.z 2010r. Nr 113 poz. 759 ze zm. ), że wobec reprezentowanego przeze mnie Wykonawcy, brak jest podstaw do wykluczenia z niniejszego postępowania.

..... dnia ..... r.

.....  
uprawniony do składania oświadczeń woli  
w imieniu Wykonawcy

## ZAŁĄCZNIK NR 4

### PROJEKT UMOWA NR DP/2310/... /13

zawarta w dniu ..... 2013 r. w Kielcach pomiędzy:  
**UNIwersytetem Jana Kochanowskiego w Kielcach** z siedzibą w Kielcach przy ul. Żeromskiego 5,  
zwanym w treści umowy „Zamawiającym”, reprezentowanym przez:

1. ....- .....

a

#### (w przypadku przedsiębiorcy wpisanego do KRS)

....., z siedzibą w ..... przy ulicy  
....., wpisaną do rejestru przedsiębiorców prowadzonego przez Sąd  
Rejonowy..... Wydział Gospodarczy Krajowego Rejestru Sądowego pod  
numerem KRS: ....., wysokość kapitału zakładowego ....., w przypadku spółki akcyjnej  
wysokość kapitału zakładowego..... i kapitału wpłaconego ....., zwanym w  
treści umowy „Wykonawcą”, reprezentowanym przez:

1. ....

#### (w przypadku przedsiębiorcy wpisanego do ewidencji działalności gospodarczej)

(imię i nazwisko) ....., przedsiębiorcą działającym pod firmą  
..... z siedzibą w ..... przy ulicy .....,  
wpisanym do ewidencji działalności gospodarczej prowadzonej  
przez..... pod numerem ....., zwanym w treści  
umowy „Wykonawcą”,  
reprezentowanym przez: .....

w rezultacie dokonania wyboru oferty Wykonawcy w drodze postępowania o udzielenie zamówienia pu-  
blicznego w trybie przetargu nieograniczonego, na podstawie ustawy z dnia 29 stycznia 2004 r. Prawo  
zamówień publicznych (tj. Dz. U. z 2010 r., Nr 113, poz. 759 ze zm.) o następującej treści:

#### § 1.

1. Przedmiotem umowy jest: sprzedaż i dostarczenie kompletnego, fabrycznie nowego i gotowego do eksploatacji sprzętu tj. - .....- .... szt. wraz z wyposażeniem i akcesoriami spełniającego warunki techniczne określone w Specyfikacji Istotnych Warunków Zamówienia i w Ofercie Wykonawcy.
2. Wykonawca zobowiązuje się do dostarczenia sprzętu w cenach zgodnych z ofertą. Cena w czasie obowiązywania umowy nie może ulec zmianie.
3. Wszystkie czynności objęte niniejszą umową, w tym dostarczenie, Wykonawca zrealizuje w terminie ..... licząc od daty zawarcia umowy.
4. Wykonawca, nie później niż na 3 dni przed planowanym terminem dostarczenia sprzętu, o którym mowa w ust.1 zobowiązany jest zawiadomić Zamawiającego o gotowości jego dostarczenia, pisemnie, faksem lub drogą elektroniczną.
5. Zamawiający niezwłocznie, nie później niż w ciągu 3 dni od daty otrzymania od Wykonawcy zawiadomienia, o którym mowa w ust.4, potwierdza jego przyjęcie i potwierdza gotowość Zamawiającego do odbioru sprzętu, o którym mowa w ust.1.

6. Uwzględniając postanowienia, o których mowa w ust.4 oraz ust.5 umowy, Strony ustalają konkretną datę (dzień) dostarczenia sprzętu, o którym mowa w ust.1.
7. Zmiana terminu, o którym mowa w ust. 3 niniejszego paragrafu może nastąpić wyłącznie w przypadku wystąpienia okoliczności niezawinionych przez Wykonawcę, których mimo dołożenia należytej staranności nie można było przewidzieć, zwłaszcza w szczególności będących następstwem siły wyższej.
8. Przez siłę wyższą Strony rozumieją nadzwyczajne zdarzenie zewnętrzne, niezależne od woli Stron, którego Strona nie mogła przewidzieć oraz któremu nie mogła zapobiec, a które faktycznie bezpośrednio uniemożliwia lub zasadniczo utrudnia realizację przedmiotu umowy, w szczególności: wojnę, przewrót, zamieszki, rebelia, strajk w branżach mających zasadniczy wpływ na terminową realizację przedmiotu niniejszej umowy, decyzje odpowiednich władz mające wpływ na wykonanie niniejszej umowy.
9. Zmiana terminu realizacji umowy może nastąpić wyłącznie za zgodą Zamawiającego na pisemny wniosek Wykonawcy, zawierający uzasadnienie zmiany terminu.

## § 2.

1. Wartość umowy obejmuje cenę oraz wszystkie koszty związane z jej realizacją, łącznie z transportem, rozładunkiem, wniesieniem sprzętu określonego w § 1 ust. 1 do wskazanych pomieszczeń Zamawiającego.
2. Wartość umowy w okresie jej obowiązywania łącznie nie może przekroczyć kwoty netto ..... zł. (słownie: .....złotych .... groszy) plus:
  - podatek VAT ....% w wysokości ..... zł,co daje kwotę brutto .....zł. (słownie: ..... złotych .... groszy).

## § 3.

1. Osoba wyznaczona do kontaktów po stronie Wykonawcy: ..... tel/fax .....
2. W przypadku zmiany osoby odpowiedzialnej za kontakt z Zamawiającym, Wykonawca niezwłocznie zawiadomi na piśmie o tym fakcie Zamawiającego.

## § 4.

1. Wykonawca oświadcza, że posiada doświadczenie, kwalifikacje i uprawnienia wymagane do prawidłowego wykonywania umowy. Wykonawca oświadcza, że zapoznał się z warunkami realizacji umowy i oświadcza, że nie zachodzą okoliczności uniemożliwiające lub utrudniające prawidłowe jej wykonanie.
2. Wykonawca wykona umowę, zgodnie z obowiązującymi przepisami i normami. Dostarczony sprzęt winien posiadać: kartę gwarancyjną, instrukcję obsługi oraz niezbędne dokumenty, certyfikaty, aprobaty techniczne itp. wymagane przy tego typu sprzęcie. Wszystkie dokumenty załączone do dostarczonego sprzętu winny być sporządzone w języku polskim, w formie pisemnej/ drukowanej.
3. Wykonawca zobowiązuje się dostarczyć sprzęt w oryginalnych opakowaniach na własny koszt.

## § 5.

1. Wykonawca udziela niniejszym gwarancji na okres: ..... miesięcy.
2. Wykonawca udziela także rękojmi na okres: .....miesiący.

3. Gwarancja obejmuje wszystkie elementy dostarczonego sprzętu wraz z niezbędnym wyposażeniem z wyłączeniem materiałów eksploatacyjnych podlegających zużyciu podczas normalnej eksploatacji.
4. Zamawiający z tytułu rękojmi może żądać usunięcia wady, jeżeli ujawniła się ona w czasie trwania rękojmi. Zamawiający może wykonywać uprawnienia z tytułu rękojmi po upływie okresu trwania rękojmi, jeżeli zawiadomił Wykonawcę o wadzie przed jego upływem.
5. Zamawiający może według swojego wyboru, wykonywać uprawnienia z tytułu rękojmi albo gwarancji.
6. Na podstawie uprawnień wynikających z tytułu rękojmi lub gwarancji Zamawiający może żądać usunięcia wady, wyznaczając Wykonawcy w tym celu odpowiedni, technicznie uzasadniony termin z zagrożeniem, że po bezskutecznym upływie terminu może usunąć wady na koszt i ryzyko Wykonawcy wybierając w tym celu dowolny podmiot. Koszty poniesione przez Zamawiającego z tego tytułu powiększone o kary umowne wynikające z przedmiotowej umowy, mogą być potrącane przez Zamawiającego z wierzytelności Wykonawcy lub Wykonawca zostanie obciążony na podstawie faktury VAT wystawionej przez Zamawiającego.
7. W przypadku konieczności transportu uszkodzonego sprzętu, transport na koszt własny zapewnia Wykonawca.
8. Zgłoszenie awarii lub wady następuje telefonicznie/faxem na numer telefonu/faxu  
.....
9. W czasie obowiązywania udzielonej gwarancji lub rękojmi Wykonawca na własny koszt dojeżdża do uszkodzonego sprzętu.

#### § 6.

1. Wykonawca jest odpowiedzialny względem Zamawiającego za wszelkie wady prawne sprzętu , w tym również za ewentualne roszczenia osób trzecich wynikające z naruszenia praw własności intelektualnej lub przemysłowej, w tym patentów, praw ochronnych za znaki towarowe oraz praw z rejestracji na wzory użytkowe i przemysłowe, pozostające w związku z wprowadzaniem towarów do obrotu na terytorium Rzeczypospolitej Polskiej.
2. Wykonawca zwalnia Zamawiającego od ewentualnych roszczeń osób trzecich wynikających z naruszenia praw własności intelektualnej lub przemysłowej, w tym patentów, praw ochronnych na znaki towarowe oraz praw z rejestracji na wzory użytkowe i przemysłowe, pozostające w związku z wprowadzaniem towarów do obrotu na terytorium Rzeczypospolitej Polskiej.

#### § 7.

1. Podstawą do wystawienia faktury VAT na płatnika - Zamawiającego jest należyte wykonanie umowy, potwierdzone pisemnym protokołem odbioru stanowiącym załącznik do niniejszej umowy, podpisany przez komisję składającą się z:
  - imiennie upoważnionych przez Zamawiającego osób, tj.: .....,
  - upoważnionego pisemnie przedstawiciela Wykonawcy.
2. Dane płatnika - Zamawiającego: UNIWERSYTET Jana Kochanowskiego w Kielcach, 25-369 Kielce, ul. Żeromskiego 5, NIP 657-02-34-850.
3. Zamawiający zobowiązuje uregulować fakturę VAT Wykonawcy w terminie 30 dni licząc od daty jej doręczenia do Działu Funduszy Europejskich w siedzibie Zamawiającego pokój nr 12- przelewem na nr konta bankowego .....
4. Osobą upoważnioną do odbioru faktury VAT jest: Łukasz Żuchowski lub Barbara Skuza.
5. Za datę zapłaty strony przyjmują datę obciążenia rachunku bankowego Zamawiającego.

6. Wykonawca oświadcza, że jest podatnikiem VAT czynnym i posiada NIP.....

#### § 8.

1. W przypadku niewykonania lub niewłaściwego wykonania umowy Wykonawca zobowiązuje się zapłacić kary umowne w wysokości:
  - 0,3% wartości brutto umowy za każdy rozpoczęty dzień opóźnienia w realizacji umowy,
  - 0,2% wartości brutto umowy za każdy rozpoczęty dzień opóźnienia w usunięciu wad stwierdzonych przy odbiorze, licząc od dnia wyznaczonego na usunięcie wad,
  - 0,2% wartości umowy brutto za każdy dzień opóźnienia w usunięciu występujących wad w okresie gwarancji lub rękojmi,
  - 15 % wartości brutto umowy określonej w § 2, w przypadku odstąpienia od umowy z przyczyn zależnych od Wykonawcy.
2. Zamawiający zastrzega sobie możliwość dochodzenia odszkodowania przewyższającego wysokość zastrzeżonych kar umownych na zasadach przewidzianych przepisami kodeksu cywilnego.
3. Wykonawca uprawniony jest do żądania zapłaty kary umownej od Zamawiającego w przypadku:
  - zwłoki w odbiorze przedmiotu dostawy w wysokości 0,3 % za każdy dzień zwłoki,
  - 15 % łącznej wartości brutto umowy określonej w § 2, jeżeli dojdzie do odstąpienia od niniejszej umowy przez Wykonawcę z przyczyn zależnych od Zamawiającego. Postanowienia umowy, o którym mowa w zdaniu poprzednim nie stosuje się w przypadku odstąpienia od umowy przez Zamawiającego na podstawie przepisów art. 145 ustawy z dnia 29 stycznia 2004 r. Prawo zamówień publicznych.
4. Zamawiający zastrzega sobie prawo do potrącania kar umownych z wynagrodzenia należnego Wykonawcy.

#### § 9.

1. Wszelkie zmiany niniejszej umowy wymagają formy pisemnej, pod rygorem nieważności.
2. Oprócz przypadków wymienionych w przepisach kodeksu cywilnego, Zamawiający może odstąpić od umowy w razie zaistnienia istotnej zmiany okoliczności powodującej, że wykonanie umowy nie leży w interesie publicznym, czego nie można było przewidzieć w chwili jej zawarcia, w terminie 30 dni od powzięcia wiadomości o tych okolicznościach. W przypadku, o którym mowa w zdaniu poprzednim wykonawca może żądać wyłącznie wynagrodzenia należnego z tytułu wykonania części umowy.

#### § 10.

1. Wykonawca zobowiązuje się do zachowania w tajemnicy wszelkich informacji uzyskanych w trakcie realizacji umowy z wyjątkiem informacji, których ujawnienia wymagają przepisy ustaw, ale tylko w niezbędnym do tego obowiązku zakresie.
2. Wszelkie informacje związane z ochroną osób i mienia stanowią tajemnicę Zamawiającego w rozumieniu przepisów ustawy z dnia 16 kwietnia 1993 roku o zwalczaniu nieuczciwej konkurencji (tj. Dz.U. z 2003 r., Nr 153, poz. 1503 ze zm.).
3. Przekazanie, ujawnienie lub wykorzystanie informacji, o których mowa w ust. 2 w zakresie wykraczającym poza cel umowy, będzie stanowiło czyn nieuczciwej konkurencji i może wiązać się z odpowiedzialnością cywilną lub karną określoną w art. 18 lub art. 23 ustawy z dnia 16 kwietnia 1993 roku o zwalczaniu nieuczciwej konkurencji (tj. Dz.U. z 2003 r., Nr 153, poz. 1503 ze zm.).



§ 11.

1. W sprawach nieuregulowanych umową będą miały zastosowanie przepisy ustawy Prawo zamówień publicznych (Dz. U. z 2010r. nr 113, poz.759 ze zm.) i Kodeksu Cywilnego.
2. Bez pisemnej zgody Zamawiającego nie jest dopuszczalny przelew wierzytelności przysługującej Wykonawcy z tytułu niniejszej umowy.
3. Wszelkie załączniki do umowy stanowią integralną jej część.

§ 12.

Spory wynikłe na tle realizacji umowy podlegają rozpatrzeniu według prawa polskiego przez właściwy rzeczowo sąd w Kielcach.

§ 13.

Adresem Wykonawcy do doręczeń wszelkiej korespondencji związanej z niniejszą umową jest adres wskazany powyżej w Umowie. O każdej zmianie adresu Wykonawca jest zobowiązany niezwłocznie powiadomić Zamawiającego. W przypadku zaniechania tego obowiązku, korespondencja wysłana do Wykonawcy na ostatni jego adres znany Zamawiającemu, uważana jest za skutecznie doręczoną.

§ 14.

Umowę sporządzono w trzech jednobrzmiących egzemplarzach, w tym dwa dla Zamawiającego i jeden dla Wykonawcy.

WYKONAWCA:

ZAMAWIAJĄCY:

---

---

**PROTOKÓŁ ODBIORU z dnia .....**

Dostawca: .....  
.....  
.....

Odbiorca: Uniwersytet Jana Kochanowskiego w Kielcach  
ul. Żeromskiego 5, 25-369 Kielce

Miejsce odbioru: .....  
.....  
.....  
.....

Data odbioru: .....

Dostarczono:

Nazwa	Producent	Model	Nr seryjny	Ilość

Strony oświadczają, że dostarczony towar jest zgodny ze specyfikacją, a dostawa została zrealizowana zgodnie z zapisami umowy nr DP/2310/.../13 z dnia .....

Strona odbierająca potwierdza, że wyżej wymienione urządzenia zostały odebrane bez zastrzeżeń jako w pełni sprawne przez uprawnionych pracowników.

Protokół spisano w dwóch jednobrzmiących egzemplarzach.

**Strona przekazująca:**

.....  
*Czytelny podpis i pieczęć*

**Strona odbierająca:**

.....  
*Czytelny podpis i pieczęć*

Osoba materialnie odpowiedzialna:

.....  
*Czytelny podpis i pieczęć*

## WZÓR

.....  
(nazwa firmy)

.....  
(dokładny adres)

.....  
(NIP/REGON)

.....  
(TELEFON/ FAX)

## OFERTA

**Uniwersytet  
Jana Kochanowskiego w Kielcach  
ul. Żeromskiego 5, 25-369 Kielce**

Nawiązując do postępowania w trybie przetargu nieograniczonego na **dostawę drobnego sprzętu**

1. Oferujemy dostawę przedmiotu zamówienia w zakresie objętym Specyfikacją Istotnych Warunków Zamówienia :

1) **Część I** za cenę brutto w kwocie: ..... zł.,

słownie:.....)

w tym wartość netto: ..... zł. oraz podatek VAT w wysokości ..... %

Udzielamy gwarancji na przedmiot zamówienia: ..... miesiące licząc od daty odbioru (wymagane- min. 24 miesiące).

2) **Część II** za cenę brutto w kwocie: ..... zł.,

słownie:.....)

w tym wartość netto: ..... zł. oraz podatek VAT w wysokości ..... %

Udzielamy gwarancji na przedmiot zamówienia: ..... miesiące licząc od daty odbioru (wymagane- min. 24 miesiące).

3) **Część III** za cenę brutto w kwocie: ..... zł.,

słownie:.....)

w tym wartość netto: ..... zł. oraz podatek VAT w wysokości ..... %

Udzielamy gwarancji na przedmiot zamówienia: ..... miesiące licząc od daty odbioru (wymagane- min. 24 miesiące).

4) **Część IV** za cenę brutto w kwocie: ..... zł.,

słownie:.....)

w tym wartość netto: ..... zł. oraz podatek VAT w wysokości ..... %

Udzielamy gwarancji na przedmiot zamówienia: ..... miesiące licząc od daty odbioru (wymagane- min. 24 miesiące).

5) **Część V** za cenę brutto w kwocie: ..... zł.,

słownie:.....)

w tym wartość netto: ..... zł. oraz podatek VAT w wysokości ..... %

Udzielamy gwarancji na przedmiot zamówienia: ..... miesiące licząc od daty odbioru (wymagane- min. 24 miesiące).

6) **Część VI** za cenę brutto w kwocie: ..... zł.,

słownie:.....)

w tym wartość netto: ..... zł. oraz podatek VAT w wysokości ..... %

Udzielamy gwarancji na przedmiot zamówienia: ..... miesiące licząc od daty odbioru (wymagane- min. 24 miesiące).

7) **Część VII** za cenę brutto w kwocie: ..... zł.,

słownie:.....)

w tym wartość netto: ..... zł. oraz podatek VAT w wysokości ..... %

Udzielamy gwarancji na przedmiot zamówienia: ..... miesiące licząc od daty odbioru (wymagane- min. 24 miesiące).

8) **Część VIII** za cenę brutto w kwocie: ..... zł.,

słownie:.....)

w tym wartość netto: ..... zł. oraz podatek VAT w wysokości ..... %

Udzielamy gwarancji na przedmiot zamówienia: ..... miesiące licząc od daty odbioru (wymagane- min. 24 miesiące).

9) **Część IX** za cenę brutto w kwocie: ..... zł.,

słownie:.....)

w tym wartość netto: ..... zł. oraz podatek VAT w wysokości ..... %

Udzielamy gwarancji na przedmiot zamówienia: ..... miesiące licząc od daty odbioru (wymagane- min. 24 miesiące).

10) **Część X** za cenę brutto w kwocie: ..... zł.,

słownie:.....)

w tym wartość netto: ..... zł. oraz podatek VAT w wysokości ..... %

Udzielamy gwarancji na przedmiot zamówienia: ..... miesiące licząc od daty odbioru (wymagane- min. 24 miesiące).

Prawidłowe ustalenie podatku VAT należy do obowiązków Wykonawcy. Stawka podatku musi być podana zgodnie z przepisami ustawy o podatku od towarów i usług oraz podatku akcyzowym

Uwaga: Wszystkie ceny należy podać z dokładnością do drugiego miejsca po przecinku z zachowaniem zasady zaokrągleń matematycznych.

2. Dostawę wykonamy w terminie .....dni, licząc od daty zawarcia.
3. Niezależnie od udzielonej gwarancji, **udzielamy ..... miesięcznej rękojmi (wymagane- min. 12 miesięcy).**
4. Oświadczamy, że uważamy się za związanych niniejszą ofertą do dnia ..... (włącznie). Bieg terminu związania ofertą rozpoczyna się wraz z upływem terminu składania ofert.
5. Oświadczamy, że oferowany przez nas sprzęt jest dopuszczony do obrotu na terytorium RP, posiada wszelkie wymagane przez przepisy prawa świadectwa, certyfikaty, atesty, deklaracje zgodności itp., spełnia wszelkie wymagane przez przepisy prawa wymogi w zakresie norm bezpieczeństwa obsługi oraz zobowiązujemy się, do dostarczenia Zamawiającemu przy realizacji przedmiotu zamówienia wszystkich dokumenty potwierdzających spełnienie powyższych wymogów.
6. Oświadczamy, że zapoznaliśmy się ze Specyfikacją Istotnych Warunków Zamówienia i nie wnosimy do nich żadnych zastrzeżeń. Zdobyliśmy również konieczne informacje potrzebne do właściwej wyceny oraz właściwego wykonania przedmiotu zamówienia.
7. Oświadczamy, że zawarty w Specyfikacji Istotnych Warunków Zamówienia projekt umowy został przez nas zaakceptowany i zobowiązujemy się w przypadku wyboru naszej oferty, do zawarcia umowy na wymienionych w nim warunkach w miejscu i terminie wyznaczonym przez Zamawiającego. Jesteśmy świadomi, że gdyby z naszej winy nie doszło do zawarcia umowy wniesione przez nas wadium ulega przepadkowi.
8. Wadium w kwocie ..... zł zostało wniesione w dniu ..... w formie ..... Potwierdzenie w załączeniu.  
Zwrotu wadium należy dokonać na nr rachunku bankowego: .....
9. Oświadczamy, że wszystkie strony naszej oferty łącznie z wszystkimi załącznikami są ponumerowane i cała oferta składa się z ..... stron.

..... dnia ..... r.

.....  
uprawniony do składania oświadczeń woli  
w imieniu Wykonawcy

## Załącznik nr 6 OPIS PRZEDMIOTU ZAMÓWIENIA

### I część :

1. Wózek na książki 39 sztuk
2. Pojemnik na książki 1 sztuka

### II część :

1. kosz metalowy 40 l - 18 sztuk
2. kosz metalowy 14 l – 69 sztuki

### III część :

1. drabinka „noga słońca” 6 sztuk
2. drabinka biblioteczna 6 sztuk
3. szafa metalowa (pancerna) 1 sztuka
4. szafa metalowa z szufladami 2 sztuki
5. zestaw dwóch szaf metalowych - 5 kpl
6. Drabina aluminiowa 1 sztuka
7. szafa archiwizacyjna metalowa (10 szuflad) 4 sztuki
8. drabina aluminiowa trzyelementowa 1 sztuka

### IV część :

1. gablota 1500 x 1000 - 31 sztuk
2. gablota 2000x1200 - 21 sztuk

### V część :

1. Kosz na śmieci 45l - 50 sztuk
2. kosz na śmieci 20 l - 67 sztuk

### VI część :

1. gablota - 5 sztuk

### VII część :

1. kosz 20 l - 15 sztuk
2. kosz 45l - 17 sztuk
3. drabina trzyelementowa - 2 sztuki

4. drabina - 4 sztuki

5. szafka na klucze - 3 sztuki

VIII część :

1. gablota - 62 sztuki

IX część:

1. ścianki wystawiennicze modułowe - 225 kpl

2. gablota wystawiennicza stojąca - 8 sztuk

3. gablota wystawiennicza stojąca - 10 sztuk

4. Witryna stojąca – gablota - - 4 sztuki

5. listwowy system prezentacji - 1 kpl.

X część :

1. Szafa pancerna 3 sztuki

2. Tablica suchościeralna 1 sztuka

## CZEŚĆ I

Produkt zamawiany			Produkt oferowany				
Lp	(cechy)	ilość	Nazwa (zmienione parametry)	ilość	VAT %	Cena netto za 1 szt	Wartość brutto
1	2	3	4	5	6	7	8



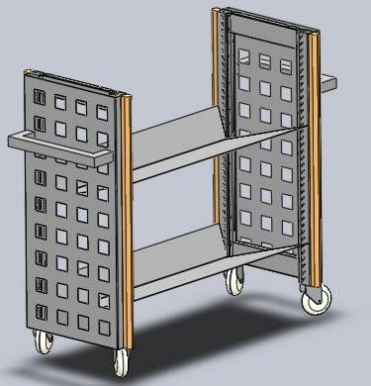

1	<p>Wózek na książki WYMIARY:</p> <p>Wysokość wózka: 850 mm +/- 10% Głębokość wózka: 350 mm +/- 10% Długość wózka: 830 mm +/- 1-% Ilość półek: 2 pochyłe,</p> <p>Boki wózka wykonane z blachy perforowanej kwadratowymi otworami, profile metalowe, słupkowe, otwarte, o wymiarach 30x35 mm. Wózek musi być wyposażony w gumowane kółka o średnicy min. 80 mm (dwa kółka z możliwością blokady). Półki wózka muszą być wykonane z blachy o grubości 0,8 mm, zabezpieczonej antykorozyjnie, malowanej proszkowo na kolor RAL 9007. Półki wózka muszą posiadać listwy oporowe uniemożliwiające przesuwanie się i spadanie książek. Grubość półki 33 mm. Nośność całego wózka min. 200 kg. Wózek z dwóch stron ma być wyposażony w pochwyt do prowadzenia wózka wykonany z rury kwadratowej o wymiarach identycznych jak słupki wózka.</p> <p>Zdjęcie poglądowe :</p> 	39					
2	<p>Pojemnik na książki Skrzynia montowana w automacie do oddawania książek.</p> <p>Skrzynia na kółkach z płyty wiórowej trzywarstwowej 18 mm o klasie higieniczności E1 obustronnie pokryta melaminą; bez pokrywy górnej . Środek tapicerowany tkaniną.</p> <p>Wymiary pojemnika do wyceny należy przyjąć - ok. 1000/500 h-500 – dokładne wymiary zostaną pobrane z natury, dopasowane do wymiarów urządzenia.</p>	1					

	<p>Warunki gwarancyjne i serwisowe</p> <ul style="list-style-type: none"> <li><input type="checkbox"/> Wymagany przez Zamawiającego okres gwarancji przez min 24 miesiące, licząc od daty odbioru końcowego;</li> <li><input type="checkbox"/> Udzielona gwarancja obejmuje wszystkie elementy dostarczonego systemu wraz z niezbędnym wyposażeniem z wyłączeniem materiałów eksploatacyjnych podlegających zużyciu podczas normalnej eksploatacji.</li> <li><input type="checkbox"/> W przypadku max 3 napraw gwarancyjnych tego samego modułu/podzespołu Wykonawca będzie zobowiązany dokonać wymiany na nowy.</li> <li><input type="checkbox"/> Koszty dojazdu serwisu do i z miejsca użytkowania sprzętu lub przewóz uszkodzonego przedmiotu zamówienia do i po naprawie nie obciążają Zamawiającego w okresie gwarancyjnym. Transport uszkodzonego sprzętu, zapewnia Wykonawca.</li> </ul> <p>Inne wymagania: 1. Bezpłatna dostawa,</p>							
							RAZEM część I	

## CZĘŚĆ II



Produkt zamawiany			Produkt oferowany				
Lp	(cechy)	ilość	Nazwa (zmienione parametry)	ilość	VAT %	Cena netto za 1 szt	Wartość brutto
1	2	3	4	5	6	7	8

1	<p><b>Kosz metalowy</b>  Pojemność min. 40 l, stal nierdzewna szczotkowana.</p> <p>Plastikowa pokrywa.</p> <p>Wymiary: min. wys.80cm, śred. 30cm</p> <p>Widok jak na zdjęciu poglądowym</p> 	18					
2	<p><b>Kosz metalowy</b></p> <p>Kosz metalowy otwierany przyciskiem pedałowym – stal nierdzewna.</p> <p>Pojemność min.14 l, wymowane plastikowe wiadro.</p> <p>Widok jak na zdjęciu poglądowym.</p> 	69					
	<p><b>Warunki gwarancyjne i serwisowe</b></p> <ul style="list-style-type: none"> <li><input type="checkbox"/> Wymagany przez Zamawiającego okres gwarancji przez min 24 miesiące, licząc od daty odbioru końcowego;</li> <li><input type="checkbox"/> Udzielona gwarancja obejmuje wszystkie elementy dostarczonego asortymentu</li> </ul>						

	<p>wraz z niezbędnym wyposażeniem z wyłączeniem materiałów eksploatacyjnych podlegających zużyciu podczas normalnej eksploatacji.</p> <p><input type="checkbox"/> Koszty dojazdu serwisu do i z miejsca użytkowania sprzętu lub przewóz uszkodzonego przedmiotu zamówienia do i po naprawie nie obciążają Zamawiającego w okresie gwarancyjnym. Transport uszkodzonego sprzętu, zapewnia Wykonawca.</p> <p>Inne wymagania: 1. Bezpłatna dostawa;</p>							
RAZEM część II								

### CZĘŚĆ III

Produkt zamawiany			Produkt oferowany				
Lp	(cechy)	ilość	Nazwa (zmienione parametry)	ilość	VAT %	Cena netto za 1 szt	Wartość brutto
1	2	3	4	5	6	7	8

1	<p><b>Drabinka „noga słońca” :</b> Stopień dla bibliotekarzy.</p> <p>Produkt musi być wyposażony w kółka, które chowają się pod obciążeniem. 2 stopnie</p> <p>Materiał: stal 1,3 mm; wykończenie: emalia, lub tworzywo PP</p> <p>wymiary: ok. 433 x 283 mm - wysokość: ok. 410 mm</p> <p>zdjęcie poglądowe :</p> 	6					
2	<p><b>Drabina biblioteczna:</b> Drabinka musi być wykonana z ramy aluminiowej, a elementy wykończeniowe z tworzywa sztucznego. Wysokość całkowita drabinki przed rozłożeniem 750mm, po rozłożeniu -1400mm (+/- 10%). Dwa stopnie +podest. Nogi zabezpieczone przed ślizganiem po powierzchni. Kolor do uzgodnienia z Zamawiającym, po wyborze Wykonawcy.</p> <p>Widok jak na zdjęciu poglądowym:</p> 	6					

3	<p>Szafa metalowa (pancerna)  <b>Wymiary (+/- 20 mm):</b> Wysokość: 1950 mm Szerokość: 930 mm Głębokość: 500 mm</p> <p>Korpus i front szafy ma być wykonany z dwóch warstw blachy stalowej, pomiędzy którymi znajdują się specjalne płyty izolacyjne z wełny mineralnej spełniające wymogi odporności ogniowej w klasie A1 wg normy DIN 4102, zabezpieczającej zawartość przed niewielkimi pożarami i próbami włamań. Drzwi szafy muszą być zamocowane na masywnych zawiasach zewnętrznych, ryglowane w 5 punktach (po 3 bolce po bokach oraz po 1 góra/dół). Zamek z kluczem dwubrodowym. Wewnątrz szafy 4 przestawne półki o nośności min. 70 kg każda. Pojemność szafy: 5 rzędów segregatorów.</p> <p>Waga: max. 120 kg</p> <p>Kolor: jasnoszary RAL 7035</p>	1					
4	<p>Szafa metalowa z szufladami</p> <p>Zamawiający nie dopuszcza tolerancji w wymiarach ponieważ szafy stoją w miejscach które nie pozwalają na dowolność wymiarową</p> <p><b>Wymiary:</b> Szerokość; 750 mm Głębokość: 800 mm</p> <p>Wysokość: 800 mm</p> <p>Szafa musi być wykonana ze stali w kolorze metalik RAL 9007, posiadająca 6 szuflad i centralny zamek, blokujący wszystkie szuflady jednocześnie. Dodatkowo wieniec górny i boki szafki obłożone płytą meblową w kolorze Wiśnia Romana EGGER H1615.</p> <p>Zdjęcie poglądowe :</p>	2					



5 Szafa metalowa składająca się z dwóch szaf pojedynczych

Zamawiający nie dopuszcza tolerancji w wymiarach ponieważ szafy stoją w miejscach które nie pozwalają na dowolność wymiarową

**Wymiary 1 szafki:**

Szerokość: 750 mm, Głębokość: 800 mm. Wysokość: 800 mm, Wymiary 2 szafki:, Szerokość: 1250 mm, Głębokość: 800 mm, Wysokość: 800 mm

Szafka 1 :

Wykonana ze stali w kolorze metalik RAL 9007, posiadająca 6 szuflad i centralny zamek, blokujący wszystkie szuflady jednocześnie.

Szafka 2 :

Wykonana ze stali w kolorze metalik RAL 9007, posiadająca 6 szuflad i centralny zamek, blokujący wszystkie szuflady jednocześnie.

Dodatkowo szafka 1 i 2 połączone ze sobą nakładką z płyty meblowej umieszczonej na wieńcach górnych o szerokości 2000 mm i głębokości 800 mm w takim samym kolorze jak meble stojące w Bibliotece. Na całej powierzchni skrajnych boków szafek również występują nakładki z płyty meblowej w kolorze Wiśnia Romana EGGER H1615.

5

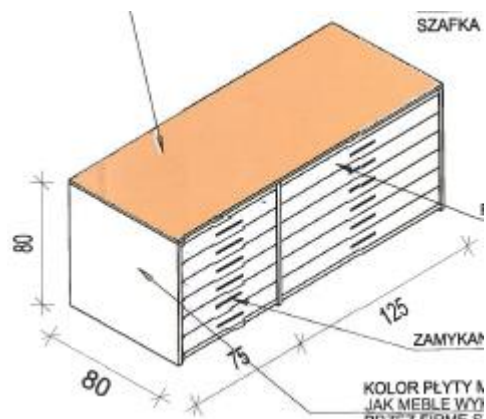

6 Drabina aluminiowa  
Wysokość drabiny 2,40 m (+/- 10%)  
Wysokość drabiny po rozłożeniu w literę „A” 2,30 m (+/- 10%)  
Wysokość drabiny po rozłożeniu w literę „A” i wysuniętym trzecim elementem 3,7 m (+/- 10%)  
Wysokość drabiny po wysunięciu trzech elementów 5,2 m (+/-10%)  
Max. Wysokość robocza 6,3 m  
Waga max. 14 kg  
Aluminiowa, trzyczęściowa drabina ze szczeblami, z funkcjami : jako drabina przystawna, rozsuwana oraz drabina wolnostojąca  
Podłużnice mają być wykonane z tłoczonego profilu aluminiowego z dodatkowymi wzmocnieniami w najbardziej obciążonych miejscach, zapewniającymi dużą sztywność i zabezpieczenie krawędzi;  
Prowadnice i elementy okuć mają być wykonane z wysokostopowego aluminium;  
W podłużnicach i prowadnicach wbudowane mają być elementy ślizgowe zapewniające stabilność;  
Drabina musi mieć samozabezpieczające zaczepy zapadkowe zapobiegające przypadkowemu rozsuwaniu się podczas użytkowania;  
Drabina musi mieć antypoślizgowe stopki i stabilizator.

1



7 Szafa archiwizacyjna metalowa (10 szuflad)

Szafa archiwizacyjna ma być wykonana z blach i profili stalowych pokrytych wysokiej jakości lakierami proszkowymi. Szuflady mają być montowane w prowadnicach na 4 rolkach polipropylenowych i zabezpieczone przed całkowitym przypadkowym wysunięciem śrubami blokującymi. Każda szafa archiwizacyjna musi być wyposażona w cofnięty od lica cokół umożliwiający wygodną pracę w pozycji stojącej. Szafa oraz sekcje szufladowe mają mieć specjalnie wzmocnioną konstrukcję oraz bolce i otwory centrujące pozwalające na ich spiętrzanie jeden na drugim do żądanej wysokości.

Ilość szuflad: 10

Zamawiający nie dopuszcza tolerancji w wymiarach ponieważ szafy stoją w miejscach które nie pozwalają na dowolność wymiarową

3 szafy o wymiarach:

Wymiary zewnętrzne szafki: 120 x 82 x 85cm

Wymiary wewnętrzne szuflady: 110 x 78cm

1 szafa o wymiarach:

Wymiary zewnętrzne szafki: 100 x 82 x 85cm

Wymiary wewnętrzne szuflady: 90 x 78cm

Rysunek poglądowy:



4

8	<p><b>Drabina aluminiowa trzyelementowa</b></p> <p>Drabina aluminiowa trzyelementowa 3 x 14 szczebli z adaptacją na schody.  Ciężar: max. 10 kg  Długość po złożeniu: max. 2 m  Długość rozłożonej: min. 3,99 m  Przystosowana do pracy na pochyłym terenie i schodach.  Dopuszczalne obciążenie drabiny: min. 150 kg  Możliwość zastosowania jako drabiny przystawnej:  1-elementowej o długości min. 2 m  2-elementowej o długości min. 2,84 m  3-elementowej o długości min. 3,99 m  Wyjmowany trzeci element ma umożliwić stosowanie jej jako dwóch niezależnych od siebie drabin: drabina jednoelementowa przystawna oraz rozstawna dwuelementowa;  drabina jednoelementowa przystawna oraz przystawna drabina dwuelementowa.  Szczeble antypoślizgowe czterokrotnie rozpierane w podłużnicy drabiny. Wszystkie dolne stopki w drabinie powinny być podgumowane, obejmę wykonane z wysokiej jakości stali malowane proszkowo.</p> <p>Zdjęcie poglądowe :</p> 	1					
	<p><b>Warunki gwarancyjne i serwisowe</b></p> <p><input type="checkbox"/> Wymagany przez Zamawiającego okres gwarancji min 24 miesiące, licząc od daty odbioru końcowego;</p>						

<input type="checkbox"/> Udzielona gwarancja obejmuje wszystkie elementy dostarczonego systemu wraz z niezbędnym wyposażeniem z wyłączeniem materiałów eksploatacyjnych podlegających zużyciu podczas normalnej eksploatacji. <input type="checkbox"/> Koszty dojazdu serwisu do i z miejsca użytkowania sprzętu lub przewóz uszkodzonego przedmiotu zamówienia do i po naprawie nie obciążają Zamawiającego w okresie gwarancyjnym. Transport uszkodzonego sprzętu, zapewnia Wykonawca. Inne wymagania: 1. Bezpłatna dostawa						
RAZEM część III						

#### CZĘŚĆ IV

Produkt zamawiany			Produkt oferowany				
Lp	(cechy)	ilość	Nazwa (zmienione parametry)	ilość	VAT %	Cena netto za 1 szt	Wartość brutto
1	2	3	4	5	6	7	8

1	<p>Gablota 1500x1000  <b>Produkt fabrycznie nowy</b>  Wykonana z profili aluminiowych anodowanych (kolor srebrny mat)</p> <ul style="list-style-type: none"> <li>- plecy – blacha (mocowanie materiałów za pomocą magnesów)</li> <li>- szyby suwane (pleksi) w prowadnicach)</li> <li>- zamek patentowy</li> </ul> <p><b>Wymiary:</b></p> <ul style="list-style-type: none"> <li>- szerokość 1500 mm</li> <li>- wysokość 1000 mm</li> </ul> <p>Głębokość 40 mm</p> <p>Widok na zdjęciu poglądowym</p> 	31					
2	<p>Gablota 2000x1200  <b>Produkt fabrycznie nowy</b>  <b>Opis:</b></p> <ul style="list-style-type: none"> <li>- wykonana z profili aluminiowych anodowanych(kolor srebrny mat)</li> <li>- plecy-blacha(mocowanie materiałów za pomocą magnesów-dołączone do gabloty)</li> <li>- szyby suwane(pleksi) w prowadnicach</li> <li>- zamek patentowy</li> </ul> <p><b>Wymiary :</b></p> <ul style="list-style-type: none"> <li>- szerokość: 2000mm</li> <li>- wysokość: 1200mm</li> </ul>	21					

- głębokość: 40mm  
Widok na zdjęciu poglądowym.



Warunki gwarancyjne i serwisowe

- Wymagany przez Zamawiającego okres gwarancji przez min 24 miesiące, licząc od daty odbioru końcowego;
- Udzielona gwarancja obejmuje wszystkie elementy dostarczonego systemu wraz z niezbędnym wyposażeniem z wyłączeniem materiałów eksploatacyjnych podlegających zużyciu podczas normalnej eksploatacji.
- W przypadku max 3 napraw gwarancyjnych tego samego modułu/podzespołu Wykonawca będzie zobowiązany dokonać wymiany na nowy.
- Koszty dojazdu serwisu do i z miejsca użytkowania sprzętu lub przewóz uszkodzonego przedmiotu zamówienia do i po naprawie nie obciążają Zamawiającego w okresie gwarancyjnym. Transport uszkodzonego sprzętu, zapewnia Wykonawca.



Inne wymagania:

1. Bezpłatna dostawa

RAZEM część IV

## Część V

Produkt zamawiany			Produkt oferowany				
Lp	(cechy)	ilość	Nazwa (zmienione parametry)	ilość	VAT %	Cena netto za 1 szt	Wartość brutto
1	2	3	4	5	6	7	8

1	<p>Kosz na śmieci</p> <p>Opis:</p> <ul style="list-style-type: none"> <li>- wykonany ze stali nierdzewnej</li> <li>- wnętrze plastikowe</li> <li>- wyjmowane wiaderko ułatwiające opróżnianie kosza oraz jego mycie</li> <li>- plastikowa obręcz, chroniąca podłogę przed zarysowaniem</li> <li>- pokrywa zamyka się szczelnie i nie przepuszcza na zewnątrz nieprzyjemnych zapachów</li> <li>- stabilny uchwyt dzięki umożliwiający przenoszenie kosza</li> <li>- otwierany i zamykany mechanizmem stopkowym</li> </ul> <p><b>Parametry:</b></p> <ul style="list-style-type: none"> <li>- pojemność: min.45 L</li> </ul> <p>Widok na zdjęciu poglądowym poniżej</p> <div style="text-align: center;">  </div>	50					
2	<p>Kosz na śmieci</p> <p><b>Produkt fabrycznie nowy</b></p> <div style="text-align: center;">  </div> <p><b>Opis:</b></p> <ul style="list-style-type: none"> <li>- kosz na śmieci owalny satyna satynowy</li> <li>- wykonany: ze stali nierdzewnej</li> <li>- otwierany i zamykany mechanizmem stopkowym</li> </ul>	67					

	<b>Parametry:</b> - wymiary: 440 x 340 mm (+/- 10%) - pojemność: min. 20 litrów Widok na zdjęciu poglądowym powyżej.						
	Warunki gwarancyjne i serwisowe <input type="checkbox"/> Wymagany przez Zamawiającego okres gwarancji przez min 24 miesiące, licząc od daty odbioru końcowego; <input type="checkbox"/> Udzielona gwarancja obejmuje wszystkie elementy dostarczonego systemu wraz z niezbędnym wyposażeniem z wyłączeniem materiałów eksploatacyjnych podlegających zużyciu podczas normalnej eksploatacji. <input type="checkbox"/> W przypadku max 3 napraw gwarancyjnych tego samego modułu/podzespołu Wykonawca będzie zobowiązany dokonać wymiany na nowy. <input type="checkbox"/> Koszty dojazdu serwisu do i z miejsca użytkowania sprzętu lub przewóz uszkodzonego przedmiotu zamówienia do i po naprawie nie obciążają Zamawiającego w okresie gwarancyjnym. Transport uszkodzonego sprzętu, zapewnia Wykonawca. Inne wymagania: 1. Bezpłatna dostawa						
RAZEM część V							

Część VI

Produkt zamawiany			Produkt oferowany				
Lp	(cechy)	ilość	Nazwa (zmienione parametry)	ilość	VAT %	Cena netto za 1	Wartość brutto





						szt	
1	2	3	4	5	6	7	8
1	<p>Gablota</p> <p><b>Produkt fabrycznie nowy</b></p>  <p><b>Opis:</b></p> <ul style="list-style-type: none"> <li>- wykonana z profili aluminiowych anodowanych(kolor srebrny mat)</li> <li>- plecy-błacha(mocowanie materiałów za pomocą magnesów)</li> <li>- szyby suwane(pleksi) w prowadnicach</li> <li>- zamek patentowy</li> </ul> <p>Parametry:</p> <ul style="list-style-type: none"> <li>- szerokość: 2000mm (+/- 10%)</li> <li>- wysokość: 1200mm (+/- 10%)</li> <li>- głębokość: 40mm (+/- 10%)</li> </ul> <p>Widok na zdjęciu poglądowym powyżej</p>	5					
	<p>Warunki gwarancyjne i serwisowe</p> <ul style="list-style-type: none"> <li><input type="checkbox"/> Wymagany przez Zamawiającego okres gwarancji przez min 24 miesiące, licząc od daty odbioru końcowego;</li> <li><input type="checkbox"/> Udzielona gwarancja obejmuje wszystkie elementy dostarczonego systemu wraz z niezbędnym wyposażeniem z wyłączeniem materiałów eksploatacyjnych</li> </ul>						

<p>podlegających zużyciu podczas normalnej eksploatacji.</p> <ul style="list-style-type: none"> <li><input type="checkbox"/> W przypadku max 3 napraw gwarancyjnych tego samego modułu/podzespołu Wykonawca będzie zobowiązany dokonać wymiany na nowy.</li> <li><input type="checkbox"/> Koszty dojazdu serwisu do i z miejsca użytkowania sprzętu lub przewóz uszkodzonego przedmiotu zamówienia do i po naprawie nie obciążają Zamawiającego w okresie gwarancyjnym. Transport uszkodzonego sprzętu, zapewnia Wykonawca.</li> </ul> <p>Inne wymagania: 1. Bezpłatna dostawa</p>							
						RAZEM część VI	

Część VII

Produkt zamawiany			Produkt oferowany				
Lp	(cechy)	ilość	Nazwa (zmienione parametry)	ilość	VAT %	Cena netto za 1 szt	Wartość brutto
1	2	3	4	5	6	7	8

1	<p>Kosz <b>Produkt fabrycznie nowy</b></p>  <p><b>Opis:</b></p> <ul style="list-style-type: none"> <li>- kosz na śmieci owalny satyna satynowy</li> <li>- wykonany: ze stali nierdzewnej</li> <li>- otwierany i zamykany mechanizmem stopkowym</li> </ul> <p><b>Parametry:</b></p> <ul style="list-style-type: none"> <li>- wymiary: 440 x 340 mm (+/- 10%)</li> <li>- pojemność: min. 20 litrów</li> </ul> <p>Gwarancja: 24 m-ce Widok na zdjęciu poglądowym powyżej .</p>	15					
2	<p>Kosz I <b>Produkt fabrycznie nowy</b></p>  <p><b>Opis:</b></p> <ul style="list-style-type: none"> <li>- wykonany ze stali nierdzewnej</li> <li>- wnętrze plastikowe</li> <li>- wyjmowane wiaderko ułatwiające opróżnianie kosza oraz jego mycie</li> <li>- plastikowa obręcz, chroniąca podłogę przed zarysowaniem</li> <li>- pokrywa zamyka się szczelnie i nie przepuszcza na zewnątrz nieprzyjemnych zapachów</li> <li>- stabilny uchwyt dzięki umożliwiający przenoszenie kosza</li> <li>- otwierany i zamykany mechanizmem stopkowym</li> </ul> <p><b>Parametry:</b></p> <ul style="list-style-type: none"> <li>- pojemność: min. 45 L</li> </ul>	17					

	Widok na zdjęciu poglądowym powyżej.						
--	--------------------------------------	--	--	--	--	--	--

3

drabina trzelementowa 3 x 14 szczebli z adaptacją na schody

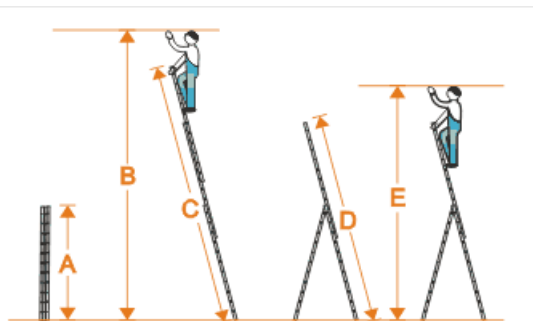
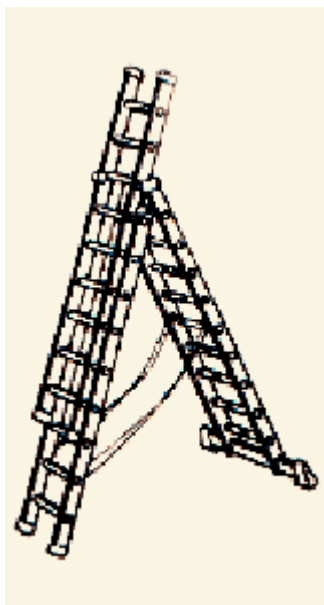
**Dane techniczne:**

2,84 m;

Ciężar – max. 10 kg

A - 2,01 m; B - 5,09 m; C - 3,99 m; D -

E - 3,94 m

Długość całkowita 3,99 m. Zasięg pracy 5,14 m. Przystosowana do pracy na pochyłym terenie i schodach. Zgodność z PN-EN-131. Dopuszczalne obciążenie drabiny: min. 150kg

Zastosowanie (rys. poglądowy poniżej):

- 3-elementowa przystawna
- 3-elementowa wolnostojąca
- 3-elementowa wolnostojąca na schody
- 2-elementowa przystawna oraz jednoelementowa
- 2-elementowa wolnostojąca oraz jednoelementowa
- 2-elementowa wolnostojąca na schody oraz jednoelementowa

2

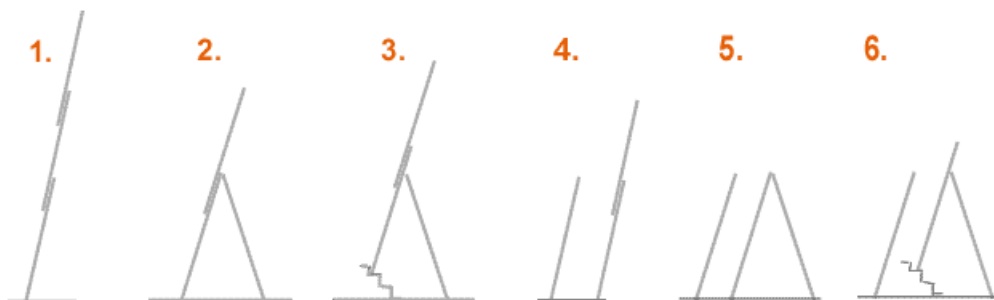

Możliwość zastosowania jako drabiny przystawnej:

- 1-elementowej o długości min. 2,01 m.
- 2-elementowej o długości min. 2,84 m.
- 3-elementowa o długości wynoszącej min. 3,99 m.

Wymowany 3-ci element drabiny pozwalający na stosowanie jej jako dwóch niezależnych od siebie drabin: drabina jednoelementowa przystawna, oraz rozstawna dwuelementowa ; drabina jednoelementowa przystawna oraz przystawna drabina dwuelementowa.

Szczeble antypoślizgowe czterokrotnie rozpierane w podłużnicy drabiny. Wszystkie dolne stopki w drabinie powinny być podgumowane; haki zabezpieczające nitowane do podłużnic drabiny; obejmy wykonane z wysokiej jakości stali malowane proszkowo na kolor zielony. Prowadnice 4-krotnie

	nitowane do podłużnicy drabiny tak by nie dało się ich wyrwać z podłużnicy.						
--	---	--	--	--	--	--	--

4	<p>Drabina</p> <p>Drabina składana, 4-o stopniowa, z żebrowanym zabezpieczeniem przed poślizgiem na każdym stopniu oraz gumowymi zabezpieczeniami przed poślizgiem na stópkach.</p> <ul style="list-style-type: none"> <li>• 5 stalowych żebrowanych stopni</li> <li>• wymiary złożonej: min. 46x5x167 cm</li> <li>• wymiary rozłożonej: min. 46x105x152 cm</li> <li>• wysokość stania min. 118cm max. 130 cm</li> <li>• wymiary stopnia min. 20x30cm</li> <li>• obciążenie min. 150kg</li> <li>• gumowe stópkki zabezpieczające przed poślizgiem drabiny</li> <li>• waga max. 10 kg</li> <li>• produkt fabrycznie nowy</li> </ul> <p>Widok na zdjęciu poglądowym</p> 	4					
5	<p>Szafka na klucze</p> <p>Szafka metalowa wisząca na minimum 200 kluczy , z regulacją wysokości zawieszek;</p>	3					



<p>Z zamykaną i wyjmowaną wewnętrzną przegrodą; zamykana na zamek bębnekowy. Wymiary zewnętrzne (mm) : wys/szer/gł : max. 520/300/130. wraz z szafką 250 zawieszek dwustronnych o wymiarach 27x57 mm; pole opisu 17x38 mm.</p> <p>Widok jak na zdjęciu poglądowym:</p> 					
<p>Warunki gwarancyjne i serwisowe</p> <ul style="list-style-type: none"> <li><input type="checkbox"/> Wymagany przez Zamawiającego okres gwarancji przez min 24 miesiące, licząc od daty odbioru końcowego;</li> <li><input type="checkbox"/> Udzielona gwarancja obejmuje wszystkie elementy dostarczonego systemu wraz z niezbędnym wyposażeniem z wyłączeniem materiałów eksploatacyjnych podlegających zużyciu podczas normalnej eksploatacji.</li> <li><input type="checkbox"/> W przypadku max 3 napraw gwarancyjnych tego samego modułu/podzespołu Wykonawca będzie zobowiązany dokonać wymiany na nowy.</li> <li><input type="checkbox"/> Koszty dojazdu serwisu do i z miejsca użytkowania sprzętu lub przewóz uszkodzonego przedmiotu zamówienia do i po naprawie nie obciążają Zamawiającego w okresie gwarancyjnym. Transport uszkodzonego sprzętu, zapewnia Wykonawca.</li> </ul> <p>Inne wymagania: 1. Bezpłatna dostawa</p>					
RAZEM część VII					

Część VIII

Produkt zamawiany			Produkt oferowany				
Lp	(cechy)	ilość	Nazwa (zmienione parametry)	ilość	VAT %	Cena netto za 1 szt	Wartość brutto

1	2	3	4	5	6	7	8
---	---	---	---	---	---	---	---

1	<p>Gabloty</p> <ul style="list-style-type: none"> <li>Gablota aluminiowa przeszklona - 57 szt.</li> </ul> <p>Materiał wykonania ramy – aluminium , drzwiczki przeszklone - otwieranie na boki, 2-skrzydłowe, zamykane na klucz, zaszkłone szkłem bezpiecznym, bez oświetlenia, do zawieszenia na ścianie. Plecy zabudowane płytą MDF grubość min - 10mm w kolorze dopasowanym na poziomie konsultacji z wykonawcą przy wizji lokalnej . Wykonawca zobowiązany jest do zawieszenia gablot w miejscu wskazanym przez zamawiającego. Wymiary ramy: wysokość min. - 100 cm, długość min. - 160cm , głębokość min - 3cm,</p> <ul style="list-style-type: none"> <li>Gablota aluminiowa przeszklona - 3szt.</li> </ul> <p>Materiał wykonania ramy – aluminium , drzwiczki przeszklone - otwieranie na boki, 2-skrzydłowe, zamykane na klucz, zaszkłone szkłem bezpiecznym, bez oświetlenia, do zawieszenia na ścianie. Plecy zabudowane płytą MDF grubość min - 10mm w kolorze dopasowanym na poziomie konsultacji z wykonawcą przy wizji lokalnej. Wykonawca zobowiązany jest do zawieszenia gablot w miejscu wskazanym przez zamawiającego. Wymiary: wysokość min. - 100 cm, długość min. - 160 cm , głębokość min. 3 mm</p> <ul style="list-style-type: none"> <li>Gablota aluminiowa przeszklona - 1szt.</li> </ul> <p>Materiał wykonania ramy – aluminium , drzwiczki przeszklone- otwieranie na boki, 2-skrzydłowe, zamykane na klucz, zaszkłone szkłem bezpiecznym, bez oświetlenia, do zawieszenia na ścianie. Plecy zabudowane płytą MDF grubość min - 10mm w kolorze dopasowanym do istniejącego wyposażenia. Wykonawca zobowiązany jest do zawieszenia gablot w miejscu wskazanym przez zamawiającego. Wymiary: wysokość min. - 100 cm, długość min. - 80 cm , głębokość min – 3 cm</p> <ul style="list-style-type: none"> <li>Gablota wolnostojąca - 1szt.</li> </ul> <p>Gablota wystawowa na okazy geologiczne, niepodświetlona, przeszklona – szkłem bezpiecznym, 2 częściowa , Część 1 (dolna) - zabudowana szafka, 2 skrzydłowa -</p>	62				
---	---	----	--	--	--	--

	zamykana na klucz. Część 2 wystawowa (górną) - przeszklona, konstrukcja ramy - ze stali nierdzewnej, wysoka wytrzymałość profili - obciążenie 1 półki szklanej ok . 10 kg. Ilość szklanych półek – 3szt. Drzwiczki zamykane na klucz. Górna część zabudowana materiałem w takiej samej kolorystyce co szafka dolna. Wymiary: wysokość 190 cm, szerokość 100cm , głębokość 50cm, gwarancja.						
	<p>Warunki gwarancyjne i serwisowe</p> <ul style="list-style-type: none"> <li><input type="checkbox"/> Wymagany przez Zamawiającego okres gwarancji przez min 24 miesiące, licząc od daty odbioru końcowego;</li> <li><input type="checkbox"/> Udzielona gwarancja obejmuje wszystkie elementy dostarczonego systemu wraz z niezbędnym wyposażeniem z wyłączeniem materiałów eksploatacyjnych podlegających zużyciu podczas normalnej eksploatacji.</li> <li><input type="checkbox"/> W przypadku max 3 napraw gwarancyjnych tego samego modułu/podzespołu Wykonawca będzie zobowiązany dokonać wymiany na nowy.</li> <li><input type="checkbox"/> Koszty dojazdu serwisu do i z miejsca użytkowania sprzętu lub przewóz uszkodzonego przedmiotu zamówienia do i po naprawie nie obciążają Zamawiającego w okresie gwarancyjnym. Transport uszkodzonego sprzętu, zapewnia Wykonawca.</li> </ul> <p>Inne wymagania: 1. Bezpłatna dostawa</p>						
RAZEM część VIII							

Część IX

Produkt zamawiany			Produkt oferowany				
Lp	(cechy)	ilość	Nazwa (zmienione parametry)	ilość	VAT %	Cena netto za 1 szt	Wartość brutto
1	2	3	4	5	6	7	8

1	<p>Ścianki wystawiennicze 25 sztuk <i>((dają możliwość ustawienia 5 modułów))</i></p> <p><b>Ścianki wystawiennicze modułowe pełne – 25 szt.</b></p> <p>Ścianka wykonana z profili o cechach zawiasu – możliwość zbudowania modułu ścianki wystawowej z dowolnej liczby ścianek/paneli lub wykorzystywanie paneli pojedynczo. Możliwość składania i rozkładania ścianek bez użycia narzędzi. Wymagana podstawa stabilizująca – Zamawiający wymaga, aby konstrukcja ścian mogła być ustawiana pod różnymi kątami, w szeregu i pojedynczo.</p> <p>Wymiary jednej ścianki: szerokość 103 cm x wysokość 200 cm</p> <p>format wypełnienia 100 cm x 196 cm,</p> <p>format widoczny 98 x 194 cm Dopuszczalna jest tolerancja wymiarów w zakresie (+ 5%)</p> <p>Konstrukcja ścianek wykonana z profili aluminiowych anodowanych (kolor srebrny mat)</p> <p>Wypełnienie ścianek z płyty PCV 4 mm. Wysuwanie płyty z konstrukcji panela w celu zamontowania grafiki płaskiej. Mocowanie grafiki za pomocą żelków mocujących lub magnesów. Zamawiający dokona wyboru sposobu mocowania po wyborze Wykonawcy.</p> <p>Zamawiający wymaga, aby ścianka wystawowa wyposażona była obustronnie w system linkowy tzn. wieszaki z zamocowanymi linkami ze stali nierdzewnej oraz uchwyty lub haczyki ze stali nierdzewnej, umieszczone w profilu aluminiowym znajdującym się w górnej krawędzi ściany. Zamawiający dokona wyboru sposobu mocowań po wyborze Wykonawcy. Wieszaki z funkcją dowolnego przesuwania na boki, linki z funkcją regulacji na dowolną wysokość. W przypadku braku możliwości takiego rozwiązania mocowania linkowego Zamawiający wymaga od Wykonawcy przedstawienia innego rozwiązania.</p> <p>Oświetlenie ścianki –obustronne, LED –jeden punkt oświetleniowy na jedną stronę ścianki, w szczelnej oprawie z możliwością regulacji kąta pochylenia, montowany w górnej krawędzi ścianki. Temperatura bieli w przedziale 3000-3300K.</p>	25 szt					
---	---	--------	--	--	--	--	--

Ścianka wyposażona w kabel zasilający z wtyczką o długości 200 cm.

Rysunek poglądowy panela pełnego z oświetleniem dwustronnym poniżej:



Rysunek poglądowy sposobu mocowań na panelu poniżej (linki stalowe):



2

Gablota wystawiennicza stojąca z unoszonym wiekiem – prosta

**Gablota wystawiennicza stojąca standardowa prosta z unoszoną kopułą**

Wymiary 1200mm x 600mm x h900mm Wysokość kopuły 240 mm  
 Wysokość skrzyni wraz z pokrywą górną nie może przekroczyć 260mm.  
 Dopuszczalna jest tolerancja wymiarów w zakresie (+ 5%)

Konstrukcja gabloty wykonana z profili aluminiowych anodowanych (kolor srebrny mat), o przekroju owalnym.

Kopuła wykonana ze szkła hartowanego o grubości 6 mm osadzona w profilach aluminiowych anodowanych (kolor srebrny mat). Kopuła gabloty unoszona do góry za pomocą siłowników. Gablota wyposażona w uchwyt ułatwiający uniesienie kopuły.

Skrzynia z pełnym dnem o wymiarach 1200 x 600 x h240. Dno wykonane z płyty wiórowej 18 mm obustronnie oklejonej melaminą. Dno skrzyni pokryte tkaniną w kolorze maroon/wiśnia. Wykonawca jest zobowiązany do przedstawienia koloru w celu akceptacji przez Zamawiającego.

Wnętrze gabloty wyposażone w system oświetlenia LED, oświetlenie jednopunktowe, obustronne, możliwość regulacji pod różnym kątem, możliwość demontażu oświetlenia.

Gablota wyposażona w kabel zasilający z wtyczką o długości 200 cm.

Gablota zamykana na zamek patentowy.

Rysunek poglądowy gabloty z unoszoną kopułą poniżej:



8

--	--	--	--	--	--	--	--	--	--



3 Gablota wystawiennicza stojąca z unoszonym wiekiem – pochyła

10

Gablota wystawiennicza stojąca pochyła z unoszoną kopułą

Wymiary :

szerokość x głębokość x wys.1 x wys.2 x wys. kopuły:

1200 mm x 600 mm x 800 mm x 1000 mm x 240 mm

Wysokość skrzyni wraz z pokrywą górną nie powinna przekroczyć 260mm.

Dopuszczalna jest tolerancja wymiarów w zakresie (+ 5%)

Konstrukcja gabloty wykonana z profili aluminiowych anodowanych (kolor srebrny mat), o przekroju owalnym.

Kopuła wykonana ze szkła hartowanego o grubości 6 mm osadzona w profilach aluminiowych anodowanych (kolor srebrny mat). Kopuła gabloty unoszona do góry za pomocą siłowników. Gablota wyposażona w uchwyt ułatwiający uniesienie kopuły.

Skrzynia z pełnym dnem o wymiarach 1200 x 600 x h240. Dno wykonane z płyty wiórowej 18 mm obustronnie oklejonej melaminą. Dno skrzyni pokryte tkaniną w kolorze maroon/wiśnia. Wykonawca jest zobowiązany do przedstawienia koloru w celu akceptacji przez Zamawiającego.

Wnętrze gabloty wyposażone w system oświetlenia LED, oświetlenie jednopunktowe, obustronne, możliwość regulacji pod różnym kątem, możliwość demontażu oświetlenia.

Gablota wyposażona w kabel zasilający z wtyczką o długości 200 cm.

Gablota zamykana na zamek patentowy.

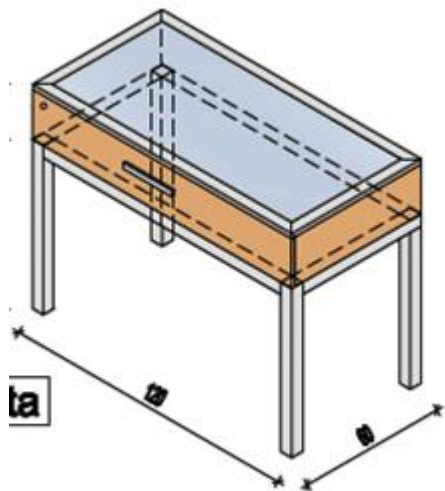

Zdjęcia poglądowe :

--	--	--	--	--	--	--	--	--	--

4	<p>Witryna stojąca</p> <p><b>Gabłota wystawiennicza pionowa wolnostojąca z dolnym cokołem- wraz z montażem</b></p> <p>1) Wymiary:</p> <ul style="list-style-type: none"> <li>- wys. części ekspozycyjnej 1700 mm (wys. całkowita gabloty –1900 mm)</li> <li>- dł. (głębokość) 600 mm</li> <li>- szer. 900 mm</li> </ul> <p>Dopuszczalna jest tolerancja wymiarów w zakresie (+ 5%)</p> <p>2) Parametry techniczne i wyposażenie kompletnej gabloty (wymagania minimalne):</p> <ol style="list-style-type: none"> <li>a) Konstrukcja nośna gabloty - dolna i górna rama aluminiowa anodowana (kolor srebrny mat).</li> <li>b) Korpus gabloty - szkło laminowane bezpieczne o grubości co najmniej 8,4 mm.</li> <li>c) Gabłota z niskim cokołem – wys. max cokołu do 200 mm, ale nie niższy niż 150 mm.</li> <li>d) Cokół wykonany z płyty MDF, kolor RAL 9006, górna powierzchnia cokołu kolor EGGER H1615 ST9 wiśnia romańska.</li> <li>e) Szkło - wklejone w ramę aluminiową za pomocą neutralnego silikonu. Nie dopuszcza się stosowania profili aluminiowych na pionowych krawędziach łączenia szkła.</li> <li>f) Krawędzie szkła w gablotach - poddane obróbce szlifowania pod kątem 45°.</li> <li>g) Krawędzie łączenia - uszczelnione trwale zamocowaną bezbarwną uszczelką silikonową.</li> <li>h) Dostęp do wnętrza gabloty - drzwi dwuskrzydłowe, szklane na zawiasach, zamykane na zamek patentowy niewidoczny dla zwiedzających umieszczony w dolnej części gabloty.</li> <li>i) Oświetlenie gabloty- LED – 6 punktowe pionowe dwustronne (razem 12 punktów oświetleniowych) w szczelnych oprawkach z możliwością regulacji kąta pochylenia. Oświetlenie z możliwością regulacji w zależności od liczby montowanych półek i ich zmiennej wysokości. Temperatura bieli w przedziale 3000-3300K. Współczynnik oddawania barw CRI&gt;90.</li> </ol> <p>Gabłota po montażu musi być:</p> <ul style="list-style-type: none"> <li>- szczelna,</li> <li>- wyposażona w pięć półek ze szkła float o grubości co najmniej 8 mm., o krawędziach bocznych szlifowanych i polerowanych, mocowane do prętów ze stali nierdzewnej, w sposób umożliwiający płynną regulację rozstawu półek, z</li> </ul>	4					
---	--	---	--	--	--	--	--

- możliwością demontażu wszystkich półek. Nośność jednej półki min. 15 kg
- wyposażona w akumulator pozwalający na zasilanie diod LED w trybie 10 h świecenia, ładowany z sieci 230V.
- podstawa gabloty wyposażona w kółka skrętne umożliwiające łatwe przemieszczanie gabloty. Nośność jednego kółka – min.50 kg.

Gabloty musi być wyposażona w kabel zasilający z wtyczką o długości 200 cm.

**UWAGA!**

Gabloty musi być zasilana przy pomocy jednego kabla, ma posiadać włącznik główny umiejscowiony w niewidocznym dla widzów miejscu, wygodnym dla personelu obsługującego, dostępnym bez konieczności otwierania gabloty. Rozwiązanie do uzgodnienia z Zamawiającym.

Rysunek poglądowy gabloty z cokołem dolnym:



Rysunek poglądowy oświetlenia gabloty:



5 Listwowy system prezentacji (montowany w Sali wystawowej oraz klatce schodowej)

1 kpl

System oparty na szynie aluminiowej wysokości 25 mm i grubości 11 mm. Ma umożliwić obciążenie do 45 kg na 1 metr bieżący szyny. Szyny srebrne (aluminium anodowane). Szyny nośne mocowane będą do ściany na przykręconych uprzednio zatrzaskach wykonanych z mosiądzu, co umożliwi demontaż szyny np. do malowania ścian i powtórny montaż.

Linki stalowe mają być zakończone opatentowanymi zaczepami pozwalającymi na ich natychmiastowe zaczerpienie w dowolnym miejscu szyny przyściennej – bez konieczności ich wsuwania od początku listwy.

Hak z zabezpieczeniem pozwalający na zawieszenie obrazu na linie stalowej do 15 kg.

Konstrukcja musi utrudniać zdjęcie obrazu z haka.

Długość szyny – 24 m (sala wystawowa) + 10 m (korytarz)

Zdjęcia poglądowe :

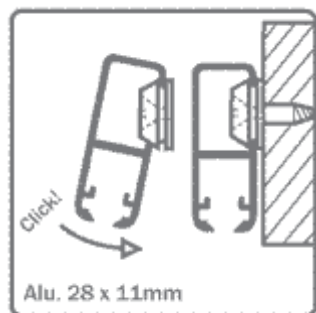



**Warunki gwarancyjne i serwisowe**

- Wymagany przez Zamawiającego okres gwarancji przez min 24 miesiące, licząc od daty odbioru końcowego;
- Udzielona gwarancja obejmuje wszystkie elementy dostarczonego systemu wraz z niezbędnym wyposażeniem z wyłączeniem materiałów eksploatacyjnych podlegających zużyciu podczas normalnej eksploatacji.
- W przypadku max 3 napraw gwarancyjnych tego samego modułu/podzespołu Wykonawca będzie zobowiązany dokonać wymiany na nowy.
- Koszty dojazdu serwisu do i z miejsca użytkowania sprzętu lub przewóz uszkodzonego przedmiotu zamówienia do i po naprawie nie obciążają Zamawiającego w okresie gwarancyjnym. Transport uszkodzonego sprzętu, zapewnia Wykonawca.

**Inne wymagania:**

1. Bezpłatna dostawa

RAZEM część IX

**CZĘŚĆ X**

Produkt zamawiany			Produkt oferowany				
Lp	(cechy)	ilość	Nazwa (zmienione parametry)	ilość	VAT %	Cena netto za 1 szt	Wartość brutto
1	2	3	4	5	6	7	8

1	<p>Szafa pancerna  <b>SZAFA PANCERNA</b>          Produkt fabrycznie nowy.  <b>Wymiary (+/- 20 mm):</b> Wysokość: 1950 mm Szerokość: 930 mm Głębokość: 500 mm          Korpus i front szafy ma być wykonany z dwóch warstw blachy stalowej, pomiędzy którymi znaleźć się muszą płyty izolacyjne z wełny mineralnej spełniające wymogi odporności ogniowej, zabezpieczające zawartość przed niewielkimi pożarami i próbami włamań. Drzwi szafy zamocowane mają być na masywnych zawiasach zewnętrznych, ryglowane w 5 punktach (po 3 bolce po bokach oraz po 1 góra/dół). Zamek z kluczem dwubrodowym. Wewnątrz szafy 4 przestawne półki o nośności min. 70 kg każda. Pojemność szafy: 5 rzędów segregatorów.          Waga: max. 120 kg          Kolor: jasnoszary RAL 7035          Widok na zdjęciu poglądowym:</p> 	3					
2	<p>Tablica suchościeralna          Tablica suchościeralna magnetyczna, wymiary min. 120 x 180 cm. Tył tablicy wzmocniony blachą ocynkowaną.          Bardzo gładka powierzchnia o podwyższonej ścieralności. Rama aluminium, lakierowana w kolorze popielatym (połysk). W zestawie z tablicą:          komplet markerów, holder na markery, czyścik magnetyczny, magnesy (12 szt. x 25 mm), 2 uniwersalne uchwyty, dodatkowe wymienne plastikowe narożniki w 5 kolorach: grafit, szary, niebieski, zielony, czerwony.          W komplecie elementy mocujące.</p>	1					
	<p>Warunki gwarancyjne i serwisowe</p> <ul style="list-style-type: none"> <li><input type="checkbox"/> Wymagany przez Zamawiającego okres gwarancji przez min 24 miesiące, licząc od daty odbioru końcowego;</li> <li><input type="checkbox"/> Udzielona gwarancja obejmuje wszystkie elementy dostarczonego systemu wraz z niezbędnym wyposażeniem z wyłączeniem materiałów eksploatacyjnych podlegających zużyciu podczas normalnej eksploatacji.</li> <li><input type="checkbox"/> W przypadku max 3 napraw gwarancyjnych tego samego modułu/podzespołu Wykonawca będzie zobowiązany dokonać wymiany na nowy.</li> <li><input type="checkbox"/> Koszty dojazdu serwisu do i z miejsca użytkowania sprzętu lub przewóz uszkodzonego przedmiotu zamówienia do i po naprawie nie obciążają Zamawiającego w okresie gwarancyjnym. Transport uszkodzonego sprzętu, zapewnia Wykonawca.</li> </ul> <p>Inne wymagania:          1. Bezpłatna dostawa</p>						
			RAZEM część X				



